

Základní informace.....	2
Účel návodu.....	2
Identifikace výrobce a zařízení.....	3
Informace týkající se bezpečnosti.....	3
Bezpečnostní pokyny.....	3
Bezpečnostní výbava.....	4
Bezpečnostní symboly.....	5
Technické informace.....	6
Technické parametry.....	6
Základní popis zařízení.....	7
Hlavní součásti / standardní výbava.....	8
Instalace.....	9
Obal a rozbalení.....	9
Naplánování instalace zařízení.....	9
Vymezení dráhy obvodového drátu.....	11
Metoda návratu do nabíjecí stanice.....	11
Příprava pro rychlý návrat robotické sekačky do nabíjecí stanice.....	12
Příprava a vymezení pracovních ploch.....	13
Instalace obvodového drátu.....	17
Instalace nabíjecí stanice a jednotky napájecího zdroje.....	18
Nabíjení akumulátorů při prvním použití.....	19
Nastavení.....	20
Doporučení pro nastavení.....	20
Nastavení výšky sekání.....	20
Použití a údržba.....	21
Povinnosti pro použití.....	21
Popis ovládacích prvků robotické sekačky.....	21
Přístup do menu.....	21
Pohyb v menu.....	22
Nastavení - programovací režim.....	24
Pracovní rozvrhy - programovací režim.....	25
Vedlejší plochy - programovací režim.....	26
Bezpečnost - programovací režim.....	26
Provozní režim - programovací režim.....	27
Možnosti volby jazyka - programovací režim.....	27
Uvedení do provozu - automatický režim.....	27
Bezpečné zastavení robotické sekačky.....	28
Automatický návrat do nabíjecí stanice.....	28
Použití robotické sekačky na uzavřených plochách nevybavených nabíjecí stanicí.....	28
Zadávaní hesla.....	29
Zobrazení na displeji během pracovní činnosti.....	29
Dlouhodobá nečinnost a opětovné uvedení do provozu.....	30
Nabíjení akumulátorů kvůli dlouhodobější nečinnosti.....	31
Rady pro použití.....	32
Řádná údržba.....	32
Doporučení pro údržbu.....	32
Tabulka intervalů plánované údržby.....	32
Čištění robotické sekačky.....	33
Identifikace problémů.....	34
Problémy, jejich příčiny a způsoby jejich odstranění.....	34
Výměna komponentů.....	37
Doporučení pro výměnu dílů.....	37
Výměna akumulátorů.....	37
Výměna nože.....	37
Vyřazení robotické sekačky z provozu.....	38
Prohlášení o shodě.....	39

Je zakázána reprodukce tohoto dokumentu, a to i částečná, bez písemné autorizace Výrobce. Výrobce usiluje o aplikaci politiky neustálého zlepšování a vyhrazuje si právo na změnu tohoto dokumentu bez povinnosti předběžného upozornění za předpokladu, že tato změna nepředstavuje rizika pro bezpečnost. © 2008 - Autor textů, ilustrací a uspořádání stran: Tipolito La Zecca. Texty mohou být vcelku nebo částečně reprodukovány při splnění podmínky uvedení autora.

ÚČEL NÁVODU

- Tento návod, který je nedílnou součástí zařízení, byl vytvořen Výrobce kvůli poskytnutí informací potřebných pro ty, kteří jsou autorizováni k interakci se zařízením v průběhu jeho určené životnosti.
- Kromě přijetí správné techniky použití si adresáti návodu musí pozorně přečíst uvedené informace a důsledně je aplikovat.
- Tyto informace byly dodány Výrobce v původním jazyce (italštině) a mohou být přeloženy do jiných jazyků, aby byly uspokojeny legislativní a/nebo obchodní potřeby.
- Přečtení uvedených informací umožní vyhnout se rizikům pro zdraví a bezpečnost osob a škodám ekonomického charakteru.
- Tento návod uschovejte po celou dobu životnosti zařízení na známém a snadno dostupném místě, aby byl neustále po ruce a aby v případě potřeby umožňoval konzultaci potřebných informací.
- Může se stát, že některé informace a ilustrace uvedené v tomto návodu nebudou přesně odpovídat vašemu zařízení; jejich funkce tím však není nijak ohrožena.
- Výrobce si vyhrazuje právo na provádění změn bez povinnosti jakéhokoli předešlého oznámení.
- Za účelem zvýraznění některých důležitých částí textu nebo pro označení některých důležitých údajů byly přijaty symboly, jejichž význam je popsán v níže uvedené části.



Nebezpečí – Upozornění

Tento symbol označuje situace vážného nebezpečí, jejichž podcenění může vážně ohrozit zdraví a bezpečnost osob.



Opatrnost – Výstraha

Tento symbol upozorňuje na to, že je třeba přijmout chování vhodné pro zamezení ohrožení zdraví a bezpečnosti a pro zamezení vzniku škod ekonomického charakteru.



Důležitá informace

Tento symbol označuje mimořádně důležité technické informace, které nelze přehlédnout.

IDENTIFIKACE VÝROBCE A ZAŘÍZENÍ

Znázorněný identifikační štítek je aplikován přímo na zařízení. Jsou v něm uvedeny odkazy a všechny informace nezbytné pro bezpečnost provozu.

S jakoukoli potřebou související se zařízením se můžete obrátit na Servisní službu Výrobce nebo na některé z autorizovaných středisek.

Při každé žádosti o technickou podporu uveďte údaje, které se nacházejí na identifikačním štítku, přibližný počet hodin použití a druh zjištěné poruchy.

- A. Identifikace Výrobce.
- B. ES označení shody.
- C. Model a verze / výrobní číslo / rok výroby.
- D. Technické parametry: Napětí, Proud, Třída ochrany, Hmotnost, Šířka záběru.

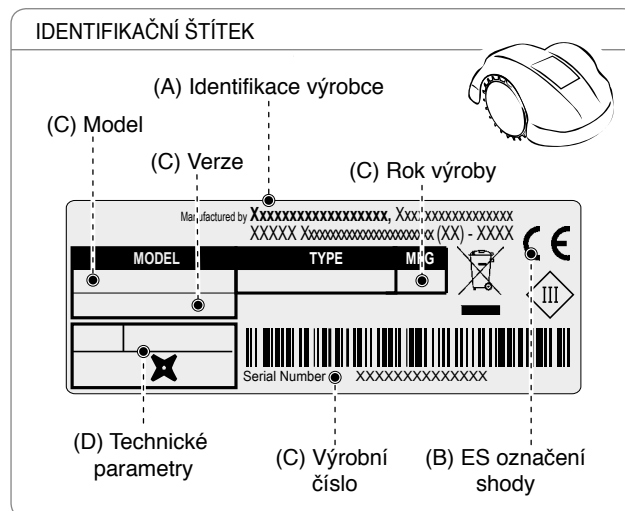

INFORMACE TÝKAJÍCÍ SE BEZPEČNOSTI

Výrobce věnoval mimořádnou pozornost aspektům, které mohou ohrozit bezpečnost a zdraví osob pracujících se zařízením. Informace obsažené v tomto návodu mají přivést spotřebitele k pozornosti a vyvarování se všech rizik.



BEZPEČNOSTNÍ POKYNY



TENTO VÝROBEK JE OSAZEN ŘEZNOU ČEPELÍ A NENÍ TO ŽÁDNÁ HRAČKA!

- Pečlivě si přečtete celý návod, především informace týkající se bezpečnosti, a ujistěte se, že jste pochopili celý jeho obsah. Používejte zařízení pouze k výrobcem stanoveným účelům. Přísně se řiďte pokyny pro provoz, údržbu a opravy.
- Ujistěte se, že se během provozu robota po pracovní ploše nepohybují žádné osoby, obzvláště děti, starší osoby, postižené osoby a domácí zvířata. V opačném případě doporučujeme naprogramovat práci robota na dobu, kdy se v prostoru nevyskytují žádné osoby. Dohlížejte nad zařízením, jestliže se v jeho blízkosti nachází domácí zvířata, děti nebo jiné osoby. Jestliže se nějaká osoba nebo zvíře dostane do dráhy robota, okamžitě ho zastavte.
- V pracovních prostorech neohrazených plotem dohlížejte na sekačku během celé doby jejího provozu.
- Pokud se robotizovaná sekačka trávy používá ve veřejných prostorech, kolem celého pracovního prostoru je třeba umístit výstražné značky. Značky musí obsahovat následující text: **“Pozor! Automatická sekačka trávy! Zdržujte se v dostatečné vzdálenosti od stroje! Dohlížejte na své děti!”**
- Tento robot nesmí používat děti a jiné osoby se sníženými fyzickými, smyslovými a mentálními schopnostmi, jestliže nejsou pod dohledem osoby odpovědné za jejich bezpečnost nebo jestliže neobdržely pokyny pro používání zařízení. Děti musí být pod dohledem, aby si se zařízením nemohly hrát.
- Nedovolte, aby robot používaly osoby, které nejsou seznámeny s jeho funkcí a chováním.
- Pracovníci provádějící údržbu a opravy musí být seznámeni se všemi specifikacemi a bezpečnostními normami. Před používáním robota si pečlivě přečtete návod k obsluze a dodržujte v něm obsažené pokyny.
- Používejte pouze originální náhradní díly, neměňte design robota, neupravujte, nevyřazujte, neodstraňujte a nepřemostujte nainstalovaná bezpečnostní zařízení. Výrobce odmítá veškerou odpovědnost v případě použití neoriginálních náhradních dílů. Nedodržení tohoto nařízení může způsobit těžké újmy na zdraví a ohrozit bezpečnost osob.

- Zkontrolujte, jestli na trávě nejsou nějaké hračky, nářadí, větve, oděvy a jiné předměty, které by mohly poškodit řezné čepele. Předměty na trávě by mohly poškodit nebo zablokovat robot.
- Nedovolte, aby si někdo na robot sedal. Nikdy robot nezvedejte za účelem kontroly čepele a nepřeppravujte ho, jestliže je spuštěný. Když je zařízení v pohybu, nestrkejte pod něj ruce a nohy.
- Nikdy robot nepoužívejte, jestliže je spuštěné zavlažování. V tomto případě naprogramujte robot a zavlažování tak, aby nepracovaly současně. Neumývejte robota silným proudem vody a neponořujte ho, částečně či celkově, do vody, neboť není vodotěsný.
- Odpojte přívod elektrické energie a aktivujte bezpečnostní zařízení před provedením jakéhokoliv seřizovacího nebo údržbářského zásahu. Používejte osobní ochranné prostředky stanovené výrobcem. Především při zásazích na čepeli a řezné čepeli používejte ochranné rukavice.
- Čištění a údržbu zařízení nesmí provádět děti bez dohledu.
- Nepoužívejte robot s poškozenou řeznou čepelí. Řeznou čepel je třeba vyměnit.
- Nepoužívejte robot s poškozenými vnějšími částmi. V případě mechanického poškození je třeba tyto části vyměnit.
- Nepoužívejte robot s poškozeným napájecím kabelem transformátoru. Poškozený kabel může způsobit dotyk s částmi pod napětím. V případě poškození napájecího kabelu je třeba ho vyměnit. Pro předejití všem rizikům výměnu zajistí výrobce nebo jeho technická služba, anebo kvalifikovaná osoba.
- Pokud dojde během používání k poškození napájecího kabelu, stiskněte tlačítko „STOP“ pro zastavení robota a vytažení napájecího kabelu ze zásuvky.
- Pravidelně robot vizuálně kontrolujte, abyste zjistili případné poškození nebo opotřebení čepele, montážních šroubů a sekacího mechanismu. Ujistěte se, že jsou všechny matice, šrouby a svorníky řádně utažené, čímž zajistíte bezpečný provoz robota.
- Pokud během používání zaznamenáte neobvyklé vibrace, stiskněte tlačítko „STOP“ pro zastavení robota a vytažení napájecího kabelu ze zásuvky.
- Je přísně zakázáno používat a nabíjet robot ve výbušných a vznětlivých prostředích.
- Používejte pouze nabíječku a napájecí zdroj dodané dodavatelem. Nevhodné používání může způsobit zásah elektrickým proudem, přehřátí nebo únik korozivních kapalin z baterie. V případě úniku kapaliny je třeba baterii umýt vodou / neutralizačním přípravkem; v případě zasažení očí vyhledejte lékařskou pomoc.

BEZPEČNOSTNÍ VÝBAVA

1. Snímač překážek

V případě nárazu do pevného předmětu s výškou přesahující 10 cm (3.94 ") dojde k aktivaci nárazového senzoru a robotická sekačka zablokuje pohyb v daném směru a vrátí se zpět, aby se vyhnula překážce.

2. Sklonoměr

V případě, že robotická sekačka pracuje na ploše se sklonem převyšujícím hodnoty uvedené ve svých technických údajích, nebo v případě svého převrácení robotická sekačka zastaví sekací nůž.

3. Vypínač nouzového zastavení

Umístěno v horní části robota s nápisem "STOP" o rozměrech větších než další ovládací prvky na klávesnici. Stisknutím tohoto tlačítka během provozu se robotizovaná sekačka okamžitě zastaví a zablokuje se čepel.







4. Ochrana před nadproudem

Každý motor (nůž a kola) je během činnosti nepřetržitě monitorován v každé situaci, která může vést k přehřátí. V případě, že dojde k výskytu nadproudu v motoru kol, robotická sekačka provede pokusy o pohyb v opačném směru. V případě přetrvávání nadproudu dojde k zastavení robotické sekačky a k signalizaci chyby. Když dojde k výskytu nadproudu v motoru nože, existují dva rozsahy zásahu. Pokud parametry spadají do prvního rozsahu, robotická sekačka provede manévry za účelem odstranění ucpání sekacího nože. Když se hodnota nadproudu nachází pod ochranným rozsahem, dojde k zásahu robotické sekačky a k signalizaci chyby motoru.

5. Senzor absence signálu

V případě nepřítomnosti signálu se robot automaticky zastaví.

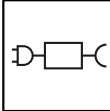
BEZPEČNOSTNÍ SYMBOLY

	<p>Před použitím stroje si pozorně přečtěte návod k použití a pochopte jeho význam.</p>		<p>Udržujte bezpečnou vzdálenost od stroje během jeho činnosti.</p> <p>Během činnosti robotické sekačky se ujistěte, že se na pracovní ploše se nenacházejí žádné osoby (zejména děti, starší lidé nebo hendikepované osoby) a domácí zvířata. Udržujte děti, domácí zvířata a ostatní osoby v bezpečné vzdálenosti od stroje během jeho činnosti. Aby se zabránilo uvedenému riziku, doporučuje se naplánovat činnost robotické sekačky ve vhodném časovém rozmezí.</p>
	<p>Nedotýkejte se otáčejícího se nože ani nevkládejte ruce a nohy pod pohybující se zařízení. Před přístupem k zařízení vyčkejte na úplné zastavení nože a pohybujících se součástí.</p>		<p>Upozornění! Nečistěte a neumývejte stroj proudem vody.</p> <p>Během činnosti robotické sekačky se ujistěte, že se na pracovní ploše se nenacházejí žádné osoby (zejména děti, starší lidé nebo hendikepované osoby) a domácí zvířata. Udržujte děti, domácí zvířata a ostatní osoby v bezpečné vzdálenosti od stroje během jeho činnosti. Aby se zabránilo uvedenému riziku, doporučuje se naplánovat činnost robotické sekačky ve vhodném časovém rozmezí.</p>
	<p>Nevystupujte na stroj.</p>		<p>Používejte robot pouze s modely napájecího zdroje uvedenými v části „Technické údaje“ kapitoly „Technické informace“.</p>
	<p>Neuvádějte do činnosti bezpečnostní zařízení na stroji ani jej nezvedejte.</p>		

TECHNICKÉ PARAMETRY

Popis		Model	
		7085EV0	7085EL0
Maximální doporučená plocha vhodná k sekání			
Pracovní kapacita (-20%(*))	m ² (sq ')	1200 (12912 ')	2200 (23672 ')
Technické parametry			
Rozměry (B x A x P)	mm	593x298x439	
Hmotnost robotické sekačky včetně akumulátoru	kg	12,6	13,5
Výška sekání (min. - max.)	mm (")	25-65 (0,98-2,56 ")	
Průměr nože se 4 břity	mm (")	250 (9,84 ")	290 (11,42 ")
Motory		s kartáči	bez kartáčů
Rychlost sekacího nože	ot./min.	3600 Řezání	3000
		3300 Udržování	
Rychlost pohybu	m/min	30 (98.43 ')	
Maximální povolený a doporučený sklon (*)	%	55% Přípustný na základě stavu travnatého porostu a nainstalovaného příslušenství. 45% max. povolený a doporučený. Jestliže je trávník pravidelný 35% V blízkosti vnějšího okraje a obvodového drátu.	
Provozní teplota prostředí	Max °C	ROBOTICKÁ SEKAČKA: -10°(14 F.) (Min) +50° (122 F.) (Max) NABÍJECÍ STANICE: -10°(14 F.) (Min) +45° (113 F.) (Max) NABÍJEČKA AKUMULÁTORŮ: -10°(14 F.) (Min) +40° (104 F.) (Max)	
Úroveň naměřeného výkonu akustického	dB(A)	64	
Třída ochrany před vniknutím vody	IP	ROBOTICKÁ SEKAČKA: IPx4 NABÍJECÍ STANICE: IPx4 NABÍJEČKA AKUMULÁTORŮ: IPx4	
Elektrické parametry			
Napájecí zdroj (pro lithiový akumulátor)		Mean Well OWA-60E-30ZCT Vstup: 100 - 240 V~; 1.2 A; 50/60 Hz; Třída 2 Výstup: 29.4 V ===; 2.0 A	Mean Well ELG-150-30ZCTE Vstup: 100 - 240 V~; 2 A; 50/60 Hz; Třída 1 Výstup: 29.4 V ===; 5.0 A
Druh akumulátorů a jejich nabíjení			
Dobíjecí lithium-iontový akumulátor (jmenovitá napětí)		25.9V 2x2.5Ah	25.9V - 7.5Ah
Nabíječka akumulátorů		29.4 Vcc 2.0 A	29.4 Vcc - 5.0 A
Průměrná doba nabytí	hh:mm	2:00	3:00
Průměrné trvání práce po celkovém dobíjecím cyklu (*)	hh:mm	1:45	3:00

(*) Podle stavu trávy, zatrávnění a komplexnosti plochy, která se má pořezat.

Frekvence			
Vysílač pro řízení robota		Pracovní frekvenční pásmo (Hz) 500 - 60000 Maximální výkon radiovým frekvencí (dBm) < 10	
Bluetooth		Pracovní frekvenční pásmo (MHz) 2402 - 2480 Maximální výkon radiovým frekvencí (dBm) < 14	
Vybavení / Příslušenství / Funkce			
Spravované plochy, včetně hlavní		3	4
Dešťový senzor		standardní příslušenství	
Senzor posekaného trávniku – Automatické programování (patentované)		není dostupný	standardní příslušenství
Metoda návratu do nabíjecí stanice		"V-Meter" - "po vodiči"	
Maximální délka obvodového drátu (orientační, vypočtená na základě pravidelného obvodu)	m (')	800 (2624 ')	

(*) Podle stavu trávy, zatavnění a komplexnosti plochy, která se má pořezat.

ZÁKLADNÍ POPIS ZAŘÍZENÍ

Předmětným zařízením je robotická sekačka navržená a vyrobená pro automatické sekání trávy v zahradách a trávy v příbytcích kdykoli během dne i v noci. Toto zařízení je malé, kompaktní, tiché a snadno přenosné.

V závislosti na různých charakteristikách povrchu určeného k sekání může být robotická sekačka naprogramována tak, aby pracovala na více plochách: jedné hlavní a více vedlejších (na základě parametrů jednotlivých modelů).

V provozní fázi robotická sekačka provádí sekání plochy vymezené obvodovým drátem.

Když robotická sekačka zaznamená obvodový drát nebo se setká s překážkou, náhodně změni dráhu a rozjede se novým směrem. Robot nepřejede hraniční kabel na vzdálenost větší než je polovina jeho délky.

Na základě náhodného principu činnosti („random“) provede robotická sekačka kompletní automatické sekání vymezeného trávniku (viz obrázek).

Robotická sekačka je schopna rozeznat přítomnost vyšší a/nebo hustší trávy v jedné části zahrady a když to uzná za vhodné, může automaticky aktivovat spirálový pohyb za účelem dosažení dokonalého výsledného vzhledu trávniku. Spirálový pohyb je aktivován také v případě, že obsluha stiskla ovládací prvek "ENTER", zatímco robotická sekačka provádí sekání.

Povrch trávniku, který může robotická sekačka sekat, závisí na řadě faktorů:

- modelu robotické sekačky a nainstalovaných akumulátorech;
- charakteristice vymezené plochy (nepravidelný obvod, nerovnoměrná plocha, rozčlenění plochy apod.);
- charakteristice trávniku (druh a výška trávy, vlhkost apod.);
- stavu nože (s účinným naostřením, bez zbytků a inkrustací apod.).

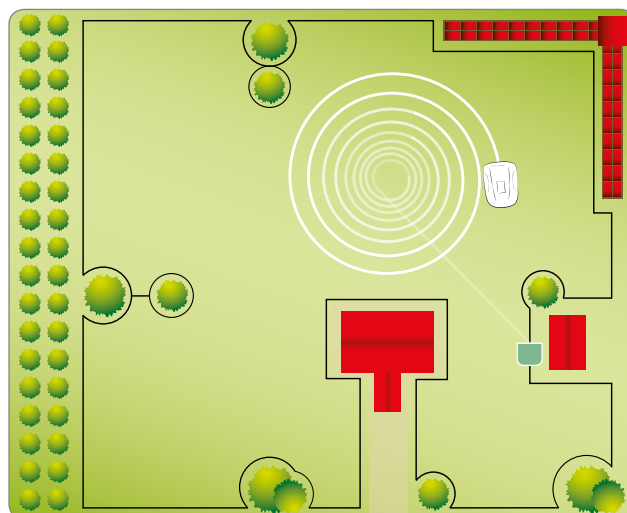
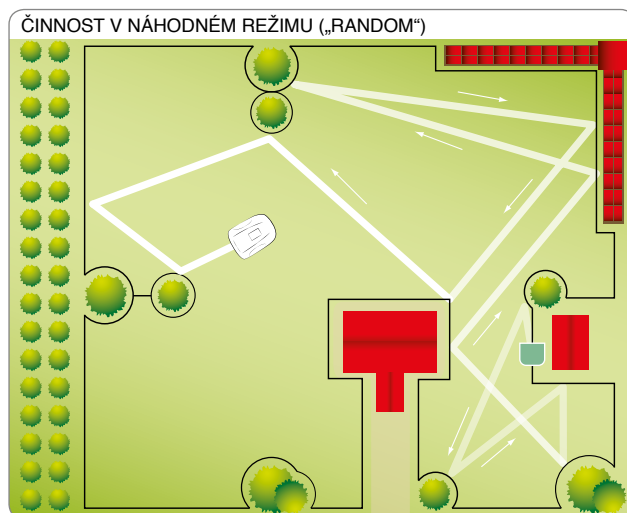

HLAVNÍ SOUČÁSTI

MODEL		7085EV0	7085EL0
verze		B	B
①	Robotická sekačka	✓	✓
②	Ovládací klávesnice	✓	✓
③	Dešťový senzor	✓	✓
④	Akumulátor	✓	✓
⑤	Rukojeť	✓	✓
⑥	Sekací nůž	✓	✓
⑦	Klubko obvodového drátu	0	0
⑧	Hřebíky	20	20
⑨	Napájecí kabel pro napájecí zdroj	✓	✓
⑩	Napájecí zdroj	✓	✓
⑪	Nabíjecí stanice	✓	✓
⑫	Vysílač	✓	✓
⑬	Návod k použití	✓	✓
⑭	Klíč pro nastavení výšky sekání	✓	✓
⑮	Spojka pro hraniční kabel	-	-

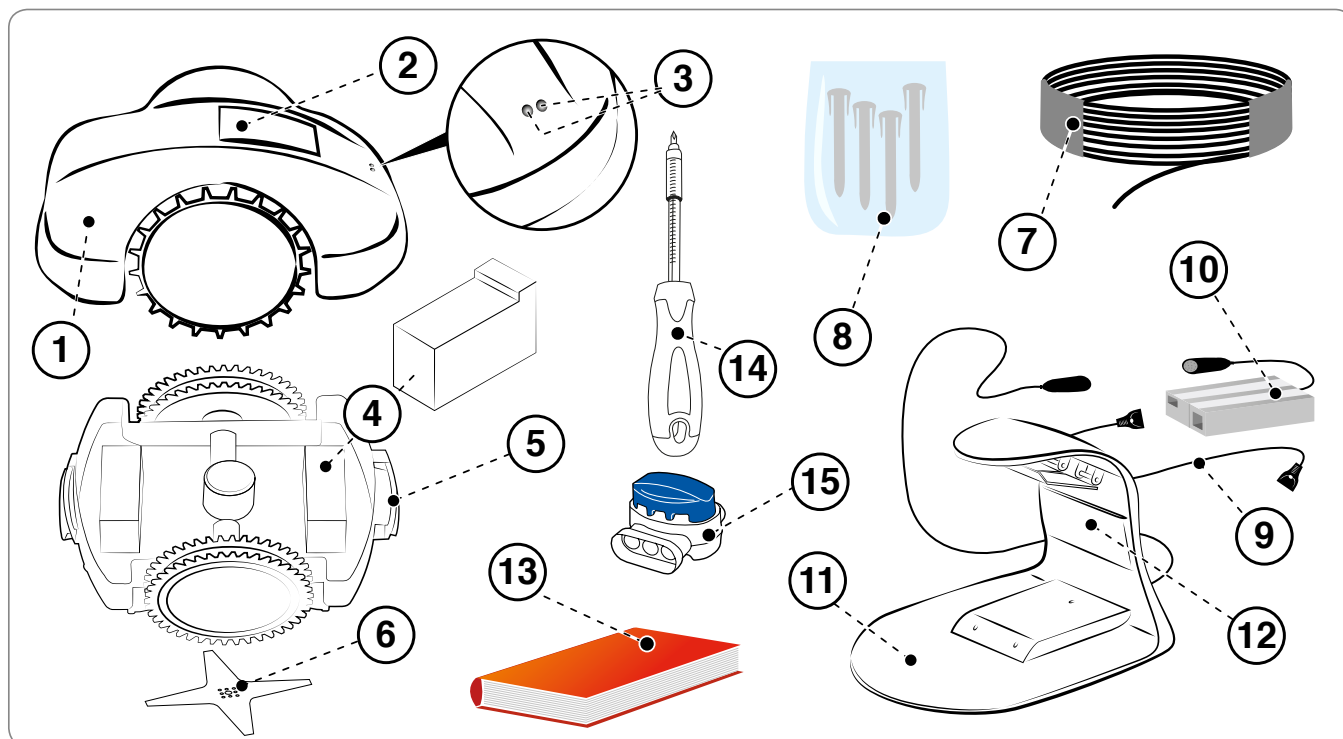

Zařízení je dodáváno vhodně zabalené. Ve fázi rozbalení jej opatrně vytáhněte a zkontrolujte neporušenost komponentů.



Opatrnost – Výstraha

Udržujte plastové fólie a plastové nádoby v dostatečné vzdálenosti od novorozenců a malých dětí, protože jim hrozí riziko udušení!



Důležitá informace

Obalový materiál uschovejte pro následující použití.

NAPLÁNOVÁNÍ INSTALACE ZAŘÍZENÍ

Součástí instalace robotické sekačky nejsou náročné zásahy, ale instalace vyžaduje určitou předběžnou přípravu z důvodu určení optimálního prostoru pro instalaci nabíjecí stanice, napájecího zdroje a následné vymezení uložení obvodového drátu.

- Nabíjecí stanice musí být umístěna na okraji trávníku, dle možnosti v prostoru s největšími rozměry, ze kterého jsou dle možnosti snadno dostupné případně další plochy trávníku. Prostor, ve kterém je nainstalována nabíjecí stanice, je následně stanoven jako „Hlavní plocha“.

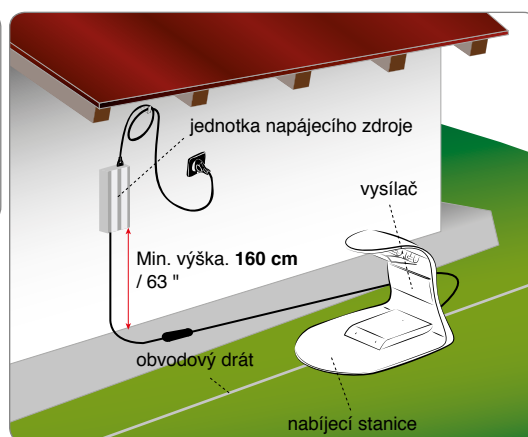

Opatrnost – Výstraha

Napájecí zdroj umístěte do prostoru, který není přístupný dětem. Například do výšky přesahující 160 cm (63 ").



Opatrnost – Výstraha

Zajistěte přístup k napájecímu zdroji výhradně autorizovaným osobám.



Opatrnost - Výstraha

Aby bylo možné provést připojení k elektrické síti, v místě instalace se musí nacházet zásuvka elektrické sítě. Ujistěte se, že připojení k elektrické síti bylo provedeno v souladu se zákony platnými pro danou oblast. Za účelem zajištění bezpečnosti elektrického rozvodu, ke kterému se připojuje napájecí zdroj, musí být tento rozvod vybaven správně fungujícím zemnicím rozvodem. Dodaný obvod musí být chráněn proudovým chráničem (RCD) s aktivačním proudem nepřekračujícím 30 mA.



Důležitá informace

Doporučuje se nainstalovat jednotku do elektrického rozvaděče (vnějšího nebo vnitřního), vybaveného uzávěrem na klíč a řádně ventilovaného za účelem udržení správného oběhu vzduchu.

- Robotická sekačka musí mít možnost při každém ukončení pracovního cyklu snadno najít nabíjecí stanici, která bude pak i výchozím místem pro nový pracovní cyklus a pro dosažení případných dalších pracovních prostor, níže stanovených jako „Vedlejší plochy“.
- Umístěte nabíjecí stanici za dodržení níže uvedených charakteristik:
 - rovná plocha;
 - stabilní kompaktní terén, schopný zajistit dokonalou drenáž;
 - přednostně v prostoru největšího trávníku;
 - ujistěte se, že případné zavlažovače nesměřují proud vody dovnitř nabíjecí stanice;
 - vstupní strana nabíjecí stanice musí být umístěna podle obrázku, aby umožňovala návrat robotické sekačky postupující podél obvodového drátu ve směru hodinových ručiček;
 - před základnou se musí nacházet rovný úsek o délce 200 cm (78,74 ");
 - případné kovové desky nebo obrubníky oddělující trávník a umístěné v blízkosti základny mohou způsobit rušení signálu. Umístěte základnu do jiné části zahrady, nebo ji oddalte od obrubníku. Pro bližší informace se obraťte na servisní službu výrobce nebo na jedno z autorizovaných středisek.

- Nabíjecí stanice musí být řádně připevněna k zemi. Zabraňte tomu, aby se naproti základně vytvářel vstupní schůdek, a za tímto účelem případně umístěte na jeho vstup malý koberec z umělé trávy kvůli kompenzaci vstupního schůdku. Alternativou může být částečné odstranění travnatého porostu a instalace základny na úrovni trávy.
- Nabíjecí stanice je připojena k napájecímu zdroji prostřednictvím šňůry, která se musí vzdálit od nabíjecí stanice z vnější strany sekané plochy.

- Napájecí zdroj umístěte za dodržení níže uvedených pravidel:

- do dobře větraného prostoru, mimo dosah atmosférických vlivů a přímého slunečního světla;
- dle možností uvnitř obydlí, garáže nebo skladu;
- při umístění venku nesmí být vystaven přímému slunečnímu světlu a vodě: Proto je třeba jej ochránit uvnitř ventilované skříně. Nesmí být umístěn v přímém styku se zemí nebo s vlhkým prostředím;
- umístěte jej na vnější, a ne na vnitřní straně trávníku;
- natáhněte přebytečnou šňůru, která vede od nabíjecí stanice po napájecí zdroj. Šňůru nezkracujte ani neprodlužujte.

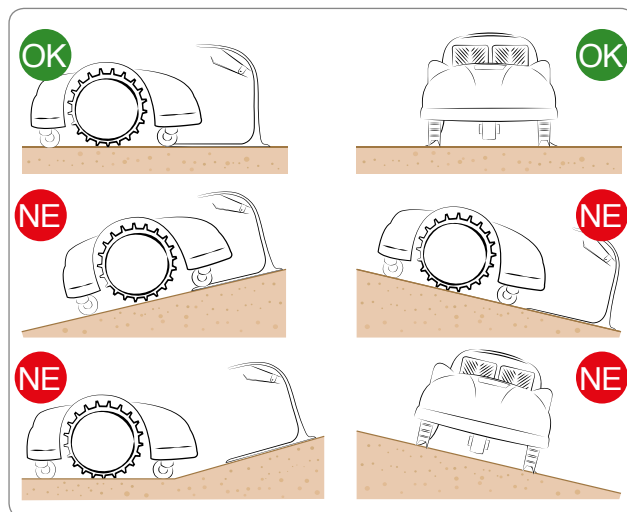

- Vstupní úsek drátu musí být přímočarý a kolmý vůči nabíjecí stanici nejméně na úseku 200 cm (78,74 ") a výstupní úsek se musí vzdalovat od nabíjecí stanice; to umožní robotické sekačce správný vstup.

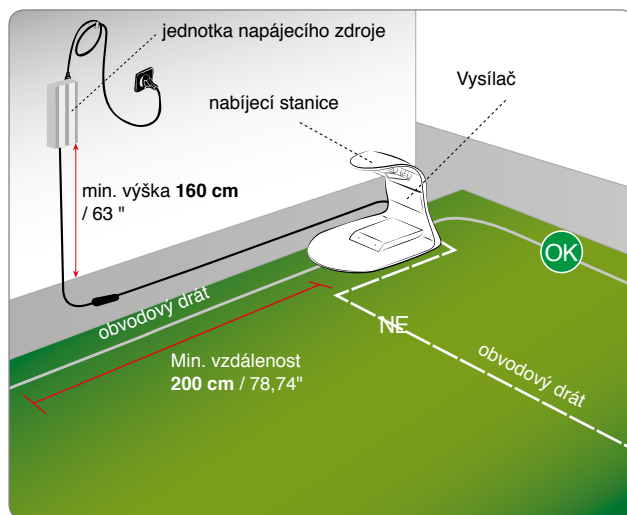

V případě instalace robotické sekačky do blízkosti prostoru, ve kterém je nainstalována jiná robotická sekačka (stejná nebo od jiného výrobce) bude třeba ve fázi instalace provést změnu na vysílači a přijímači robotické sekačky, aby se frekvence obou robotických sekaček vzájemně nerušily. V tomto případě se obraťte na nejbližší servisní středisko.

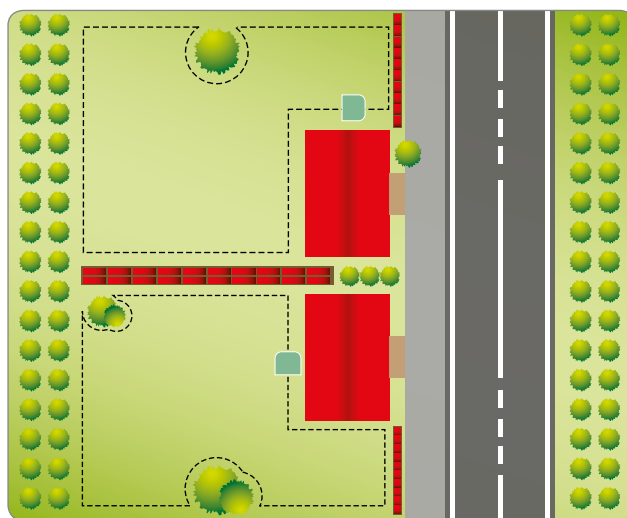

VYMEZENÍ DRÁHY OBVODOVÉHO DRÁTU

Před provedením instalace obvodového drátu je třeba zkontrolovat celý povrch trávníku. Zhodnoťte případné změny, které je třeba provést na travnatém porostu, nebo opatření, která je třeba přijmout během kladení obvodového drátu za účelem správné činnosti robotické sekačky.

1. Zhodnoťte, kterou metodu návratu do nabíjecí stanice je vhodnější použít, a postupujte přitom dle pokynů popsanych v kapitole "METODA NÁVRATU DO NABÍJECÍ STANICE".
2. Na základě pokynů uvedených v kapitole "PŘÍPRAVA RYCHLÉHO NÁVRATU DO NABÍJECÍ STANICE" zhodnoťte, zda je třeba použít speciální kladení obvodového drátu.
3. Příprava a vymezení pracovních ploch.
4. Instalace obvodového drátu.
5. Instalace nabíjecí stanice a napájecího zdroje. Ve fázi kladení obvodového drátu dodržujte směr instalace (ve směru hodinových ručiček) a směr otáčení kolem záhonů (proti směru hodinových ručiček) v souladu s obrázkem.

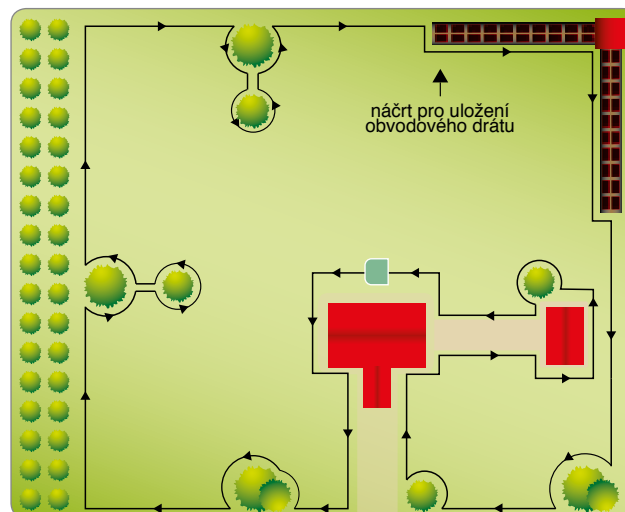

METODA NÁVRATU DO NABÍJECÍ STANICE

Robotická sekačka se může vrátit do nabíjecí stanice dvěma odlišnými metodami v závislosti na konfiguraci uživatelského menu, položky "Nastavení - Návrat na základnu". Metodu "Podél drátu" použijte pouze v případech, kdy se na zahradě nachází mnoho překážek v blízkosti obvodového drátu (ve vzdálenosti menší než 2 m). Ve všech ostatních případech je vhodnější použít pro návrat do nabíjecí stanice metodu "V-Meter", která je rychlejší.

"Po vodici". Tato metoda návratu do nabíjecí stanice informuje robotickou sekačku o tom, že má sledovat obvodový drát, a umístit kola tak, aby obvodový drát procházel mezi nimi. Když je aktivována tato metoda, je třeba připravit ("Přivolání podél drátu") v souladu s níže uvedeným popisem.

"V-Meter". Při nastavení této metody návratu do nabíjecí stanice se bude robotická sekačka pohybovat podél obvodového drátu ve vzdálenosti, která se orientačně pohybuje od několika cm po 1 m (3,2 '), přičemž se jej někdy dotkne, zejména na nepřímých úsecích, až do rozeznání signálu vyslaného z dobíjecí stanice pro správné nasměrování na hraniční kabel a zajištění do dobíjecí stanice.

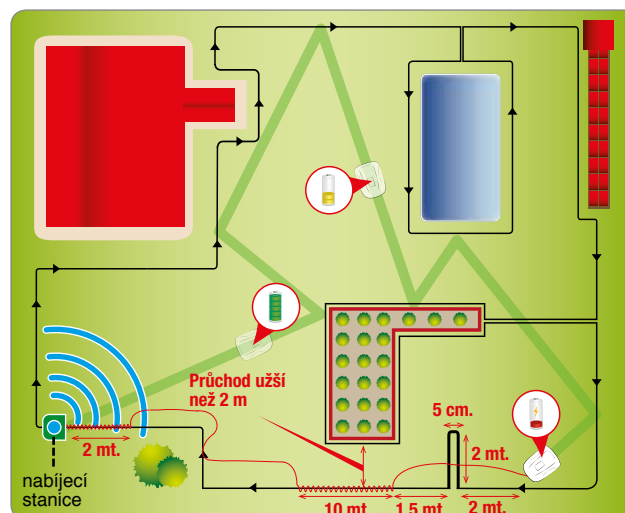

V případě úzkých prostorů nebo šipky pro rychlý návrat do dobíjecí stanice je nutné umístit hraniční kabel ve zvláštním tvaru zvaném "Přivolání podél drát".

Jakmile dojde k "Přivolání", robot bude sledovat hraniční kabel při nízké rychlosti s větší přesností po cca 10 m (33 ') pro návrat do režimu návratu do základny "V-Meter", jestliže nenarazil na rychlý návrat nebo dobíjecí stanici.

Při instalaci "Přivolání" dodržujte níže uvedená pravidla.

- "Přivolání" je tvořeno kusem drátu, který je uložen v zahradě na úseku 2 m (6,6 '), se vzájemnou vzdáleností obou drátů 5 cm (1,96 ").
- "Přivolání" musí být umístěno na úseku, který předchází průchodům užším než 2 m (6,6 ').
- "Přivolání" musí být umístěno na úseku, který předchází "Rychlým návratům".

POZN.: Když robotická sekačka nedokáže potkat nabíjecí stanici v určitém časovém limitu, bude sledovat obvodový drát v režimu "Po vodici".

PŘÍPRAVA PRO RYCHLÝ NÁVRAT ROBOTICKÉ SEKAČKY DO NABÍJECÍ STANICE

Rychlý návrat je tvořen speciálně uloženým obvodovým drátem, který umožňuje robotické sekačce omezit trasu návratu do nabíjecí stanice. Tento specifický druh kladení obvodového drátu používejte pouze v zahradách, ve kterých rychlý návrat představuje skutečné omezení trasy, a v případech obvodové délky větší než 200 m.

Pro instalaci rychlého návratu umístěte obvodový drát na terén tak, aby vytvářel trojúhelník s jednou stranou **50 cm** (19,7 ") a dvěma stranami obvodového drátu **40 cm** (15,75 "), v souladu s uvedeným obrázkem.

Když robot, který se vrací do nabíjecí stanice, s koly umístěnými tak, že obvodový drát prochází mezi nimi, zaznamená tento specifický trojúhelníkový tvar, přeruší chod, otočí se přibližně o 90° směrem dovnitř zahrady a znovu zahájí chod v novém směru, ve kterém se bude pohybovat, dokud nepotká obvodový drát na opačné straně.

Přípravte rychlý návrat v místě, kterému předchází nejméně **200 cm** (78,74 ") přímočarého drátu a po kterém následuje nejméně **150 cm** (59,05 ") přímočarého drátu.

Příprava nesmí být provedena podél přímočarého úseku, který přímo předchází nabíjecí stanici, nebo v případě přítomnosti překážek. Zkontrolujte, zda se podél dráhy rychlého návratu nenacházejí překážky, které by mohly zabránit rychlému návratu.

Esivalmistelua ei saa tehdä liian kaltevalla maalla, jotta robotti kykenee tunnistamaan sen helposti. Maksimaalinen kaltevuus riippuu suuresti maan kunnosta. Alle 25 % kaltevuutta suositellaan.



Důležitá informace

Příprava rychlého návratu umístěná v nesprávném místě by nemusela umožnit rychlý návrat robotické sekačky do nabíjecí stanice. Když robotická sekačka projíždí podél obvodu za účelem dosažení vedlejší plochy, nezaznamenává přípravu rychlého návratu.

Uvedená ilustrace poskytuje některé pokyny užitečné pro správnou instalaci přípravy rychlého návratu.

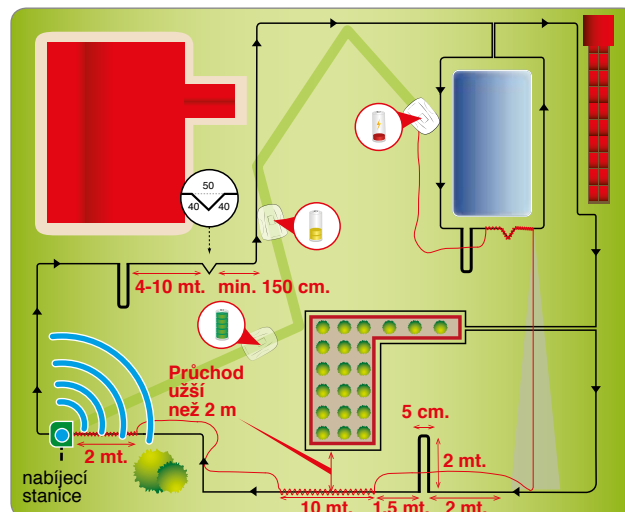

Příprava trávníku určeného k sekání

1. Zkontrolujte, zda je trávník určený k sekání rovnoměrný a bez jam, skal nebo jiných překážek. V opačném případě proveďte potřebné operace pro vyrovnání terénu. Když není možné některé překážky odstranit, je třeba příslušné plochy vhodně ohraničit obvodovým drátem.
2. Robotti voi leikata työalueen sisällä olevia pintoja, joiden kaltevuus on korkeintaan 55% (55 cm / metri), jos kyseessä on kuiva ja tasainen nurmikko, jossa pyörien luisumisvaaraa ei esiinny sekä asennettujen lisävarusteiden perusteella. Muissa tapauksissa on tarpeen noudattaa 45% kaltevuutta.

Rajakaapeli on asetettava maahan, jonka kaltevuus ei ylitä 35 % (35 cm / metri) ottaen huomioon, että robotti vaatii suurempaa pitoa paluun aikana latausasemalle. Näin ollen on maaperän kunto tarkastettava huolella ja noudattaa tiukasti raja-arvoja.

Jos rajakaapeli asetetaan maahan, jonka kaltevuus ylittää 25 %, robotti voi siirtyä pois kyseiseltä reitiltä liikkuaan helpommin, sillä se ei kykene ylittämään ahtaita reittejä eikä tunnistamaan nopeaan paluuseen kuuluvaa valmistelua.

Kaltevuuden on pysyttävä vakaana vähintään 35 cm rajakaapelin sisä- ja ulkopuolella. Jos ohjeita ei noudateta normaalin työskentelyn aikana kaltevilla mailla, kun robotti havaitsee rajakaapelin, pyörät voivat luistaa ja saada robotin ulos työalueelta.

Jos kaltevilla mailla esiintyy edellä kuvattujen rajoitusten mukaisia esteitä, on tarpeen tasoittaa maa vähintään 35 cm ennen estettä, jotta kaltevuutta saataisiin vähennettyä.

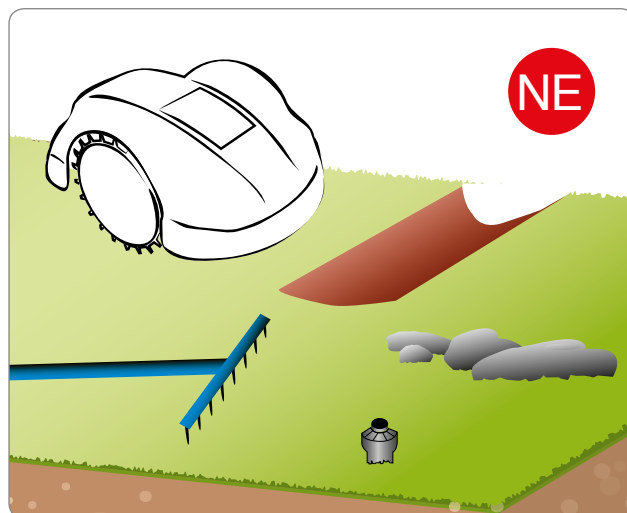

Důležitá informace

Plochy se sklonem vyšším, než jsou jeho přípustné hodnoty, nelze sekat s použitím robotické sekačky. Proto umístěte obvodový drát před sklonem a vylučte tak nevhodnou plochu ze sekání.

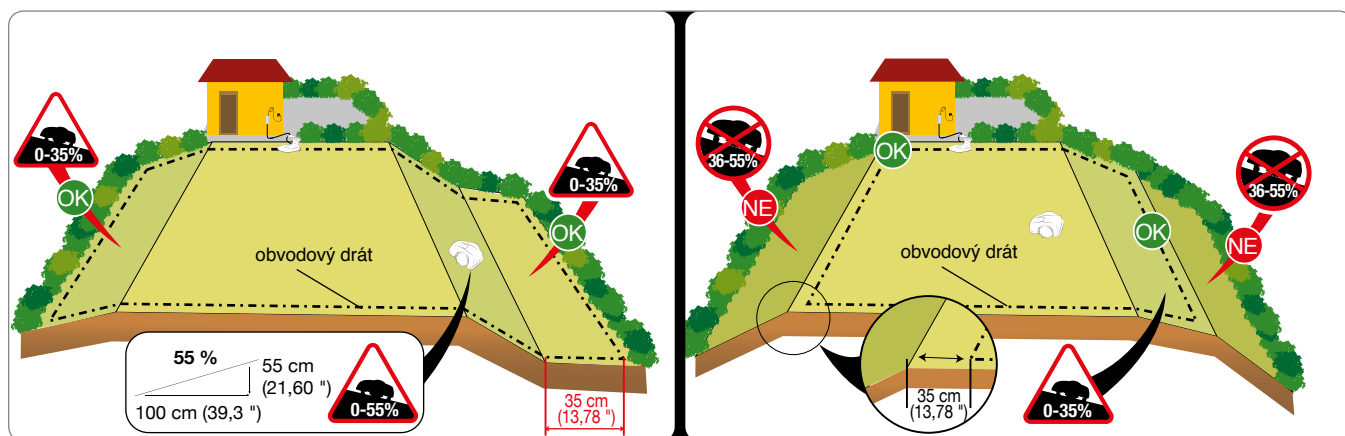

Vymezení pracovní plochy

3. Zkontrolujte celý povrch trávníku a zhodnoťte, zda není třeba provést jeho rozdělení na více oddělených pracovních ploch na základě níže uvedených kritérií. Před zahájením operací instalace obvodového drátu se doporučuje za účelem jejich přístupnosti a snadnosti provedení zkontrolovat celou dráhu. Ilustrace znázorňuje příklad trávníku s náčtem pro položení obvodového drátu do země.

Během instalace zařízení je třeba identifikovat případné vedlejší plochy a případné uzavřené plochy. Pod pojmem vedlejší plocha se rozumí část trávníku spojená s hlavním trávníkem prostřednictvím úzkého úseku, kterého může robotická sekačka pouze obtížně dosáhnout náhodným pohybem. Plocha musí být dosažitelná bez použití schůdků a musí být bez nerovností převyšujících přípustné hodnoty uvedené v technických údajích. To, zda se daná plocha bude označovat jako „Vedlejší plocha“, závisí na rozměrech hlavní plochy. Čím větší je hlavní plocha, tím bude těžší dostat se k úzkým průchodům. Všeobecně lze říci, že průchod menší než **200 cm** (78,74 ") je třeba považovat za vedlejší plochu. Robotická sekačka spravuje vedlejší plochy na základě charakteristik modelu („viz Technické parametry“).

Minimální přípustný průchod je **70 cm** (27,56 ") od jednoho ke druhému obvodovému drátu. Obvodový drát musí být umístěn v níže uvedené vzdálenosti od případných předmětů, které se nacházejí na vnější straně trávníku, a proto lze obecně říci, v případě, že se na obou stranách nachází zeď nebo živý plot, celkový potřebný průchod musí být 140 cm (55,12 ").

V případě, že je tento průchod příliš dlouhý, je lepší, když je průchod ještě o **70 cm** (27,56 ") větší.

Během programování je třeba provést konfiguraci rozměrů vedlejších ploch v procentech trávníku a směru pro jejich nejrychlejší dosažení (Ve směru hodinových ručiček / Proti směru hodinových ručiček) plus metry drátu potřebné pro příjezd na vedlejší plochu (viz „Programovací režim“).

V případě, že výše popsané minimální rozměry nebudou dodrženy, a plocha tedy bude oddělena od schůdku nebo převýšení hodnotou převyšující charakteristiky robotické sekačky nebo průchodem (koridorem) se šířkou nižší než **70 cm** (27,56 ") od obvodového drátu po obvodový drát, plochu trávníku je třeba považovat za „Uzavřenou plochu“. Pro instalaci „Uzavřené plochy“ položte výchozí i zpětný obvodový drát do stejné trasy, ve vzdálenosti menší než **1 cm** (0,40 "). V tomto případě robotická sekačka není schopna automaticky dosáhnout takto ohraničené plochy a tato bude spravována způsobem popsaným v kapitole „Správa uzavřených ploch“. Správa „Uzavřených ploch“ omezuje metry čtvereční, které robotická sekačka spravuje samostatně.

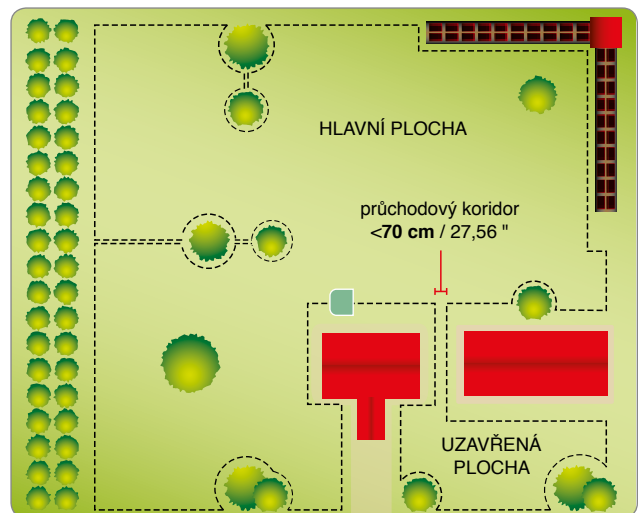
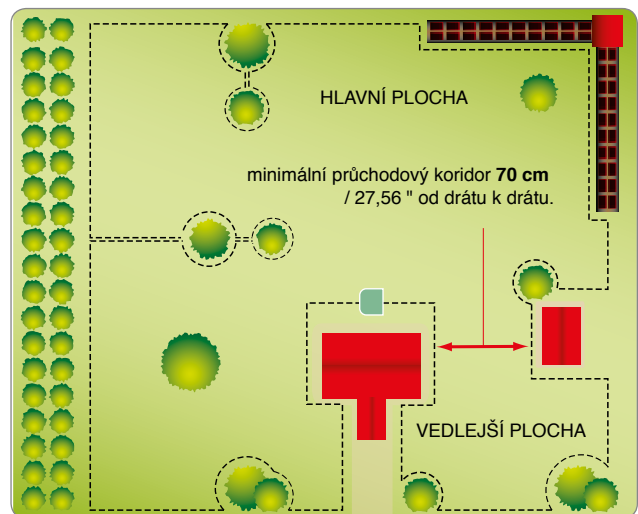
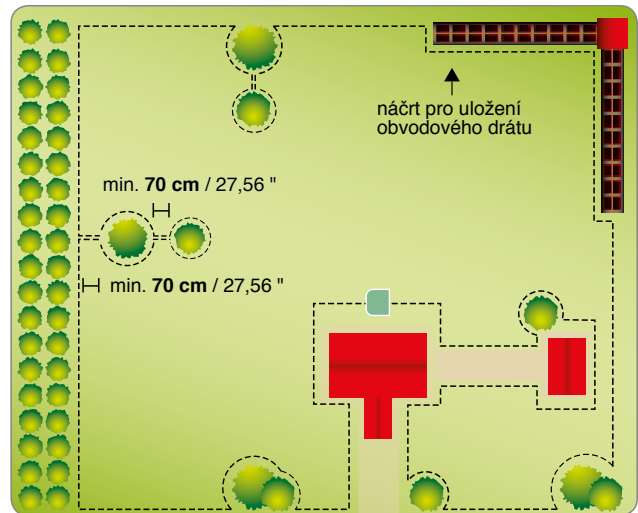

4. Když se uvnitř nebo zvenčí pracovní plochy nachází vydlážděný úsek nebo přístupová cesta na stejné úrovni jako trávník, umístěte obvodový drát do vzdálenosti 5 cm (1,96 ") od okraje vydlážděného úseku. Robotická sekačka vyjede mírně z trávníku a veškerá tráva bude posekána. Když je dlažba kovového typu nebo když se na pracovní ploše nachází kovový příklop šachty, podstavec sprchy nebo elektrické kabely, umístěte obvodový drát do vzdálenosti nejméně 30 cm (11,81 "), aby se zabránilo poruchám robotické sekačky a rušení na obvodovém drátu.



Důležitá informace

Uvedená ilustrace znázorňuje příklad vnitřních a obvodových prvků pracovní plochy a vzdálenosti, které je třeba dodržet pro položení obvodového drátu. Ohraničte všechny železné nebo jiné kovové prvky (šachty, elektrické přívody apod.), aby se zabránilo rušení signálu obvodového drátu.

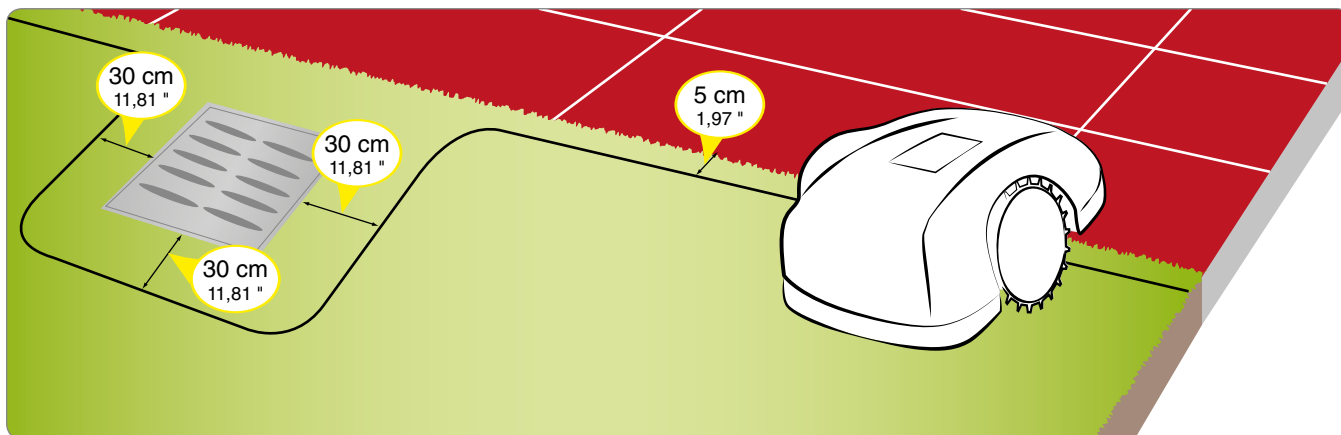

Když se uvnitř nebo zvenčí pracovní plochy nachází překážka, například obrubník, zeď nebo stěna, umístěte obvodový drát do vzdálenosti nejméně 35 cm (13,78 ") od překážky; jestliže se chcete vyhnout tomu, aby robot narazil do překážky, umístěte obvodový kabel alespoň 40 cm (15,75 ") od překážky. Sekání případné trávy, která se nachází v blízkosti okraje, u kterého jste se rozhodli neumožnit činnost robotické sekačky, bude možné provést s použitím ořezávače okrajů trávníku nebo křovinořezu.

CS

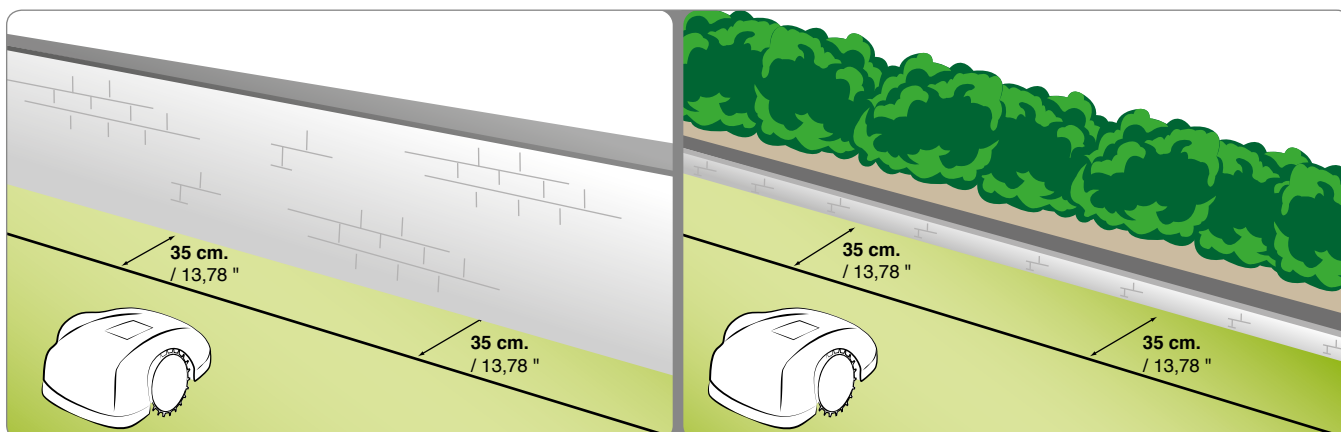

Když se uvnitř nebo zvenčí pracovní plochy nachází záhon, živý plot, rostlina s přečnivajícími kořeny, malý příklop (2-3 cm) nebo malý obrubník (2-3 cm), položte obvodový drát do vzdálenosti nejméně 30 cm (11,81 "), aby se zabránilo poškození robotické sekačky nebo přítomných překážek. Sekání případné trávy na ploše, na které jste se rozhodli neumožnit činnost robotické sekačky, bude možné provést s použitím ořezávače okrajů trávníku nebo křovinořezu.

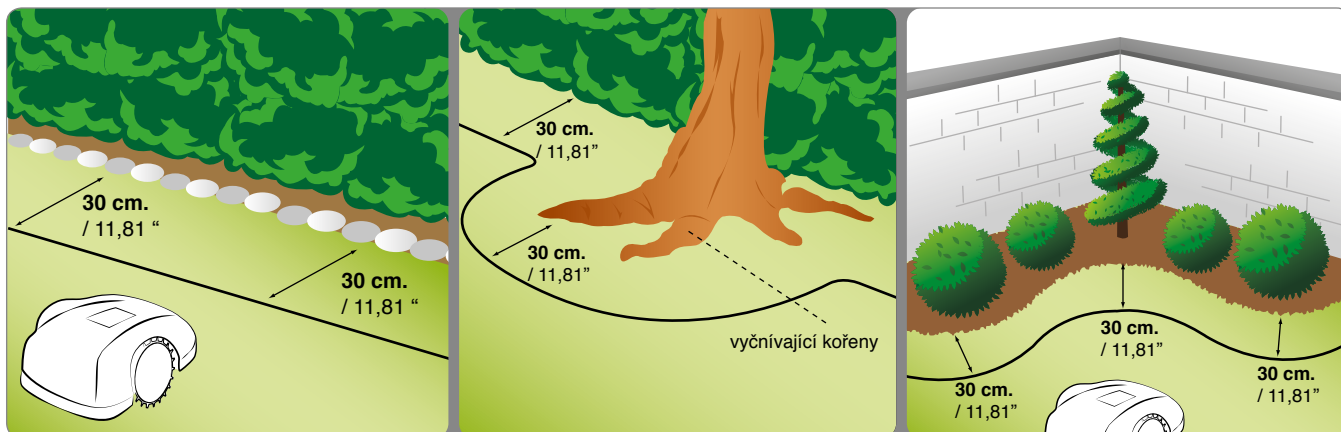

Jestliže je uvnitř nebo vně pracovního prostoru bazén, jezírko, sráz, strouha, schodek či veřejná silnice nechráněná nebo chráněná snadno překonatelným plotem, položte obvodový kabel do vzdálenosti alespoň 90 cm (35,43 "). Za účelem instalace obvodového kabelu co nejbližší k ploše k posekání doporučujeme umístit nesnadno překonatelný plot, jestliže se plocha nachází v blízkosti veřejných prostor, nebo plot o výšce 15 cm v ostatním případech. Díky tomu bude možné položit obvodový kabel za dodržení vzdáleností popsaných v předchozích bodech.



Důležitá informace

Důsledné respektování vzdáleností a sklonů vymezených v návodu zaručuje optimální instalaci a dobrou činnost robotické sekačky. Za přítomnosti svahů nebo kluzkých terénů zvyšte vzdálenost nejméně o 30 cm / 11,81".

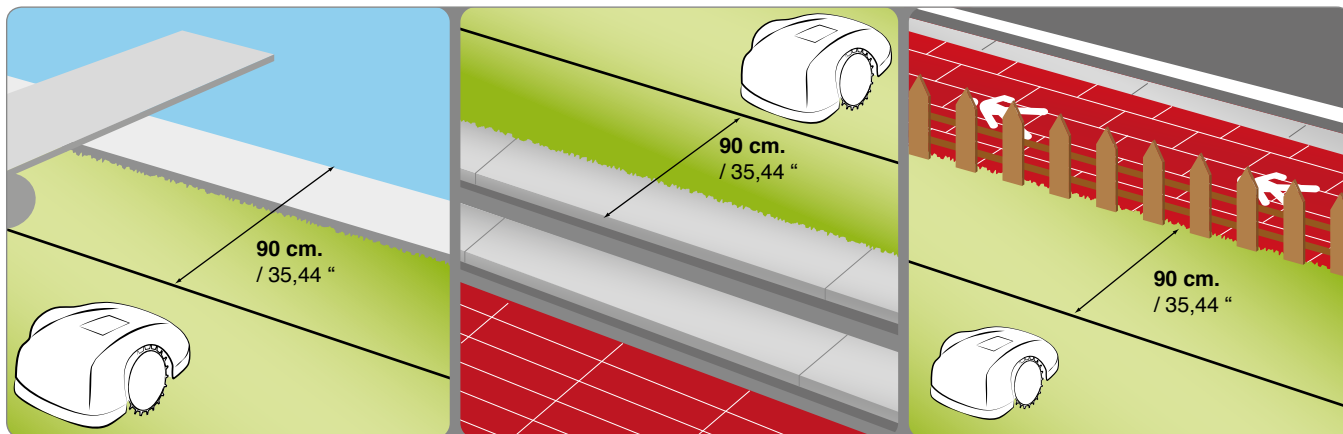

Když se uvnitř pracovní plochy nacházejí překážky, například stromy, keře nebo sloupy bez ostrých hran, není třeba je ohrazovat. Robotická sekačka narazí do překážky a změní směr. Když si přejete, aby robotická sekačka nenarážela do překážek a aby byla zajištěna její bezpečná a tichá činnost, doporučuje se ohradit všechny stálé překážky. Mírně nakloněné překážky, jako jsou květináče nebo stromy s vyčnívajícími kořeny, musí být ohrazeny, aby se zabránilo poškození sekacího nože i samotných překážek.

Pro vymezení překážky počínaje bodem vnějšího obvodu, který se nachází nejbližší vymezenému předmětu, umístěte obvodový drát až k překážce, obejděte ji v pravidelných vzdálenostech popsaných v předchozích bodech a vraťte se s drátem podél předchozí dráhy. Umístěte výchozí i zpětný obvodový drát, který se nachází nad ním, pod stejný hřebík; v tomto případě robotická sekačka zajede až za obvodový drát.

Pro správnou činnost robotické sekačky musí být minimální délka překrytého obvodového drátu 70 cm (27,56 "), aby byl robotické sekačce umožněn pravidelný pohyb.

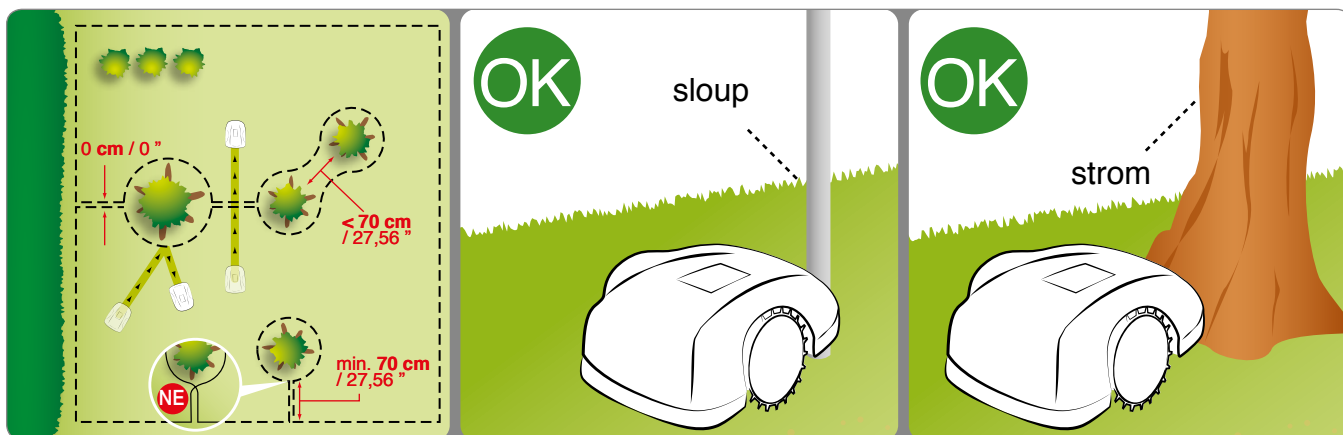

INSTALACE OBVODOVÉHO DRÁTU

Obvodový drát musí být uložen do země nebo položen na terénu. V případě, že je k dispozici strojní zařízení pro kladení drátu, je vhodnější jej uložit do země, protože v takovém případě je zaručena lepší ochrana samotného obvodového drátu. V opačném případě je třeba položit drát na terén s příslušnými níže popsanými hřebíky.



Důležitá informace

Pokládání obvodového drátu zahajte od prostoru pro instalaci nabíjecí stanice, nechte pár metrů navíc a poté jej odstříhnete na míru v závěrečné fázi připojování jednotky.

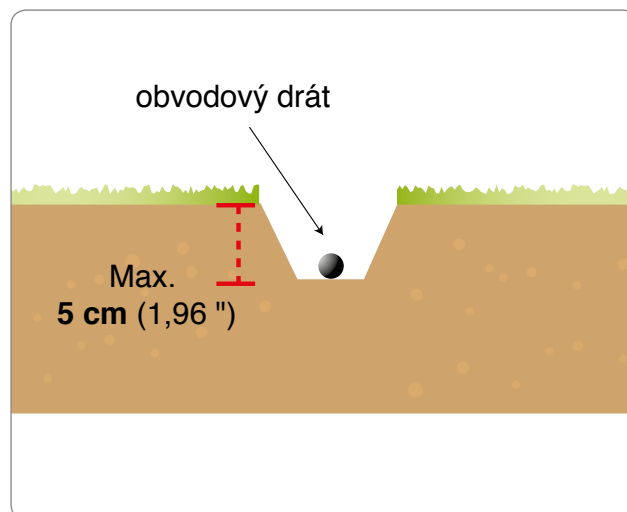

Drát položený na terénu

Posekejte velmi nízkou trávu vyžínačem nebo křovinořezem po celém obvodu prostoru, ve kterém bude položen kabel. Tímto usnadníte položení kabelu přímo na zem a vyhnete se tomu, aby sekačka přerázla kabel či poškodila jeho izolaci.

1. Umístěte kabel (ve směru hodinových ručiček) podél celého obvodu a upevněte ho pomocí příslušných hřebíků vzdálených cca 100 cm (39,37"). Kabel musí být v kontaktu s terénem, aby ho sekačka nepoškodila před tím, než ho zakryje tráva.
 - Ve fázi kladení obvodového drátu dodržujte směr otáčení kolem záhonů (proti směru hodinových ručiček).
 - Na nepřímocárých úsecích připevněte drát tak, aby nedošlo k jeho zkroucení, ale aby dosáhl pravidelného zatáčení (s poloměrem 20 cm).

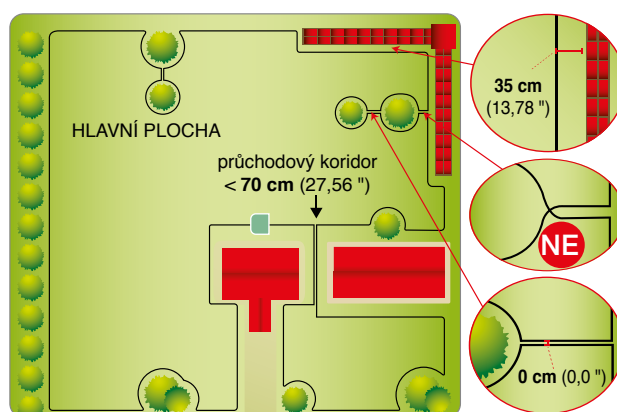

CS

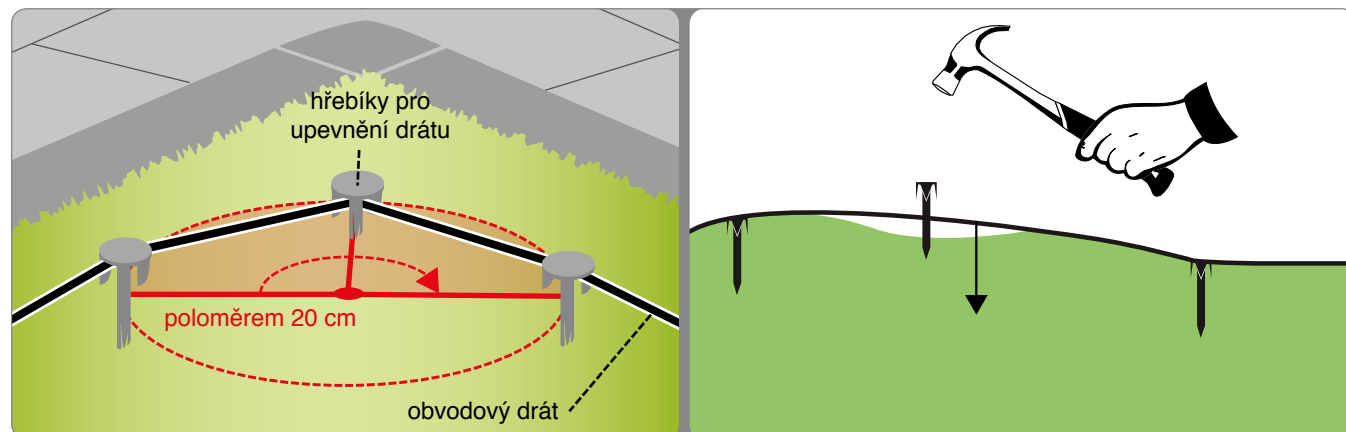

Drát uložený do země

1. Proveďte v terénu pravidelný výkop, symetrický vzhledem k čáře znázorněné na terénu.
2. Umístěte drát ve směru hodinových ručiček podél celé dráhy, do hloubky několika centimetrů. Nepokládejte drát do země ve větší hloubce než 5 cm, aby nedocházelo ke snížení kvality a intenzity signálu zachytávaného robotickou sekačkou.
3. Během kladení drátu lze dle potřeby drát uchytit v několika místech příslušnými hřebíky, aby byla zachována jeho poloha během jeho přikrývání zeminou.
4. Zakryjte vše zeminou a zajistěte, aby drát zůstal v zemi napnutý.

Spojování obvodového drátu.

Jestliže je vyžadován další hraniční kabel, pro dokončení instalace použijte originální spojku.

Zasuňte konec každého kabelu do spojky a zkontrolujte celkové zasunutí kabelů tak, aby byly jejich konce vidět na druhé straně. Stiskněte nadoraz tlačítko na horní straně zařízení pomocí kleští.



Důležitá informace

- Používejte pouze originální spojky, které zajišťují bezpečné a vodotěsné elektrické zapojení.
- Nepoužívejte izolační pásku či jiný spojovací materiál nezajišťující správnou izolaci (kabelová oka, svorky atd.); vlhkost terénu časem vyvolá oxidaci a přerušeni hraničního kabelu.

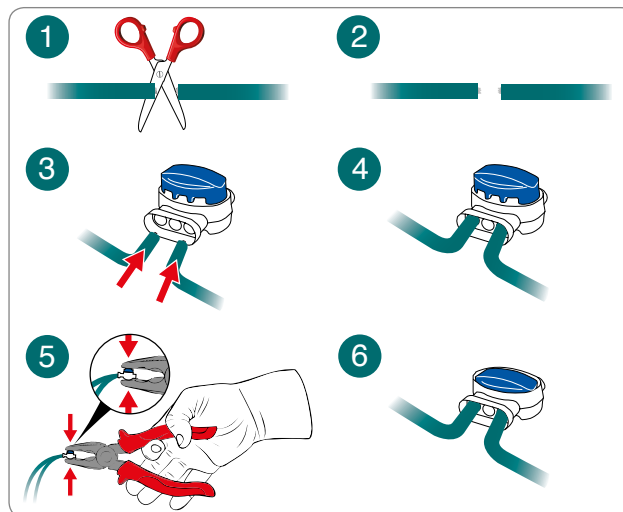

INSTALACE NABÍJECÍ STANICE A JEDNOTKY NAPÁJECÍHO ZDROJE



Opatrnost – Výstraha

Před provedením jakéhokoli zásahu zrušte hlavní elektrické napájení.

Napájecí zdroj umístěte do prostoru, který není přístupný dětem. Například do výšky přesahující 160 cm (63.00 ").

Kabel, který vede k dobíjecí stanici, se nesmí ani zkracovat a ani prodlužovat. Přebytný kabel je třeba navinout do tvaru osmičky, jak je to znázorněné na obrázku.

Obvodový kabel použitý při instalaci nesmí být kratší než 50 m; obraťte se na nejbližší servisní středisko.

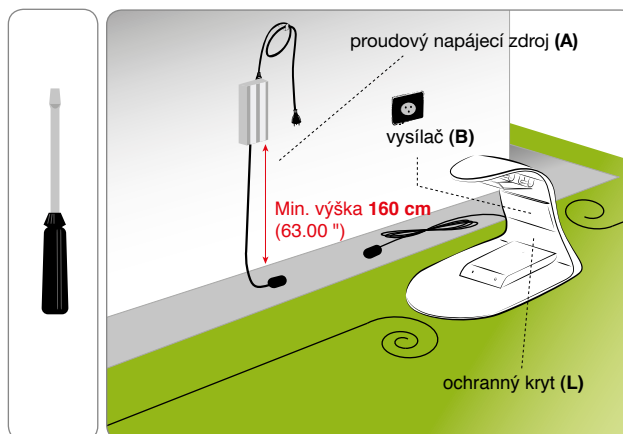

1. Odmontujte ochranný kryt (L).
2. Umístěte základnu do zvoleného prostoru.
3. Vložte obvodový drát (M) podél vodička na nabíjecí stanici. Uřízněte nadbytečný hraniční kabel, přibližně 5 cm nad konektory.
4. Připojte vstupní vodič k červené svorce vysílače (T). Připojte výstupní vodič k černé svorce.



Svorky se použijí pouze pro připojení originálního obvodového kabelu.

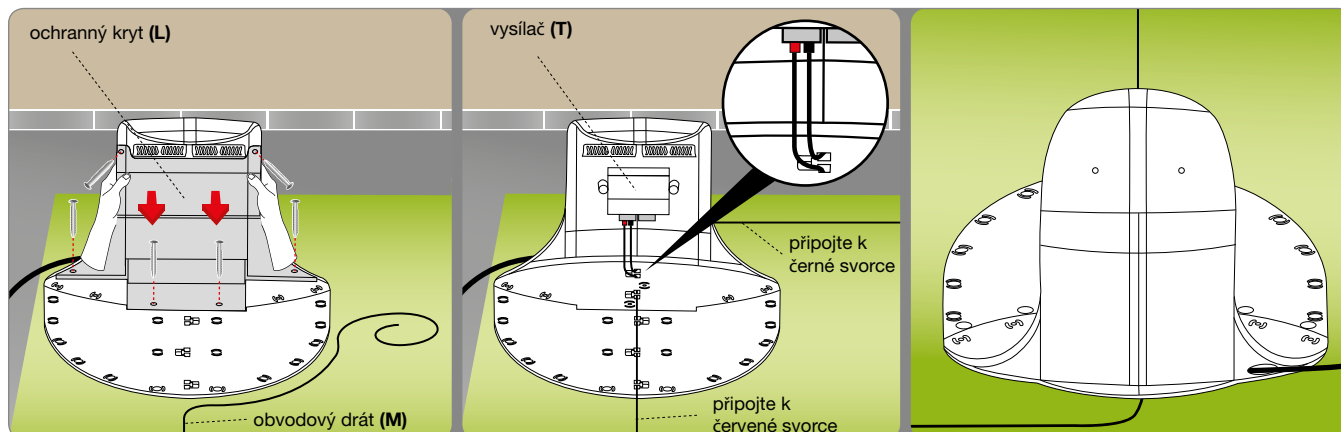

5. Připevněte základnu (N) k terénu hřebíky (P). Dle potřeby připevněte základnu rozpínacími kotvami (Q).

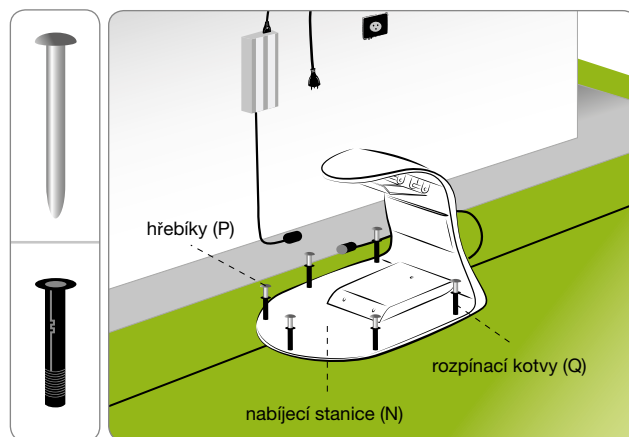

6. Proveďte instalaci napájecího zdroje (A).
7. Připojte napájecí kabel (E) nabíjecí stanice (N) k napájecímu zdroji (A).
8. Připojte zástrčku napájecího zdroje (A) do zásuvky elektrické sítě.
9. Když LED vysílače bliká, zapojení je správné. V opačném případě je třeba identifikovat poruchu (viz „Identifikace problémů“).
10. Odmontujte ochranný kryt (L).

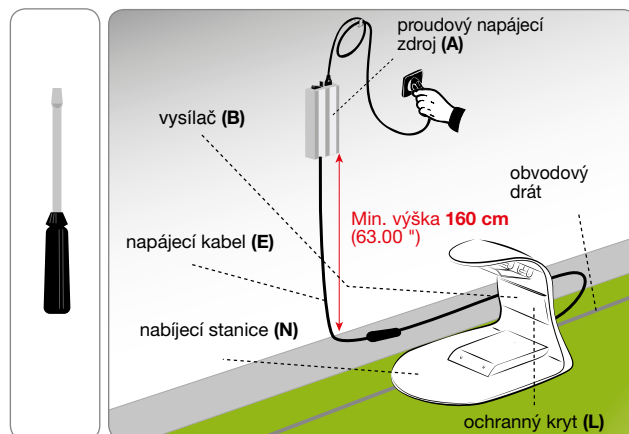

NABÍJENÍ AKUMULÁTORŮ PŘI PRVNÍM POUŽITÍ

1. Umístěte robotickou sekačku do nabíjecí stanice.
2. Stiskněte tlačítko ON a počkejte několik sekund na celkové spuštění robota. Zadejte heslo (je-li požadováno) (viz “Zadání hesla”). Stiskněte “Enter”, jestliže na displeji zůstanou zobrazená informativní hlášení.
3. Po několika sekundách se na displeji zobrazí hlášení “Nabíjí se”. Následně se na displeji budou střídavě zobrazovat níže uvedené informace:
 - den v týdnu, Datum;
 - naplánované pracovní doby;
 - pracovní doba, celkový počet hodin činnosti;
 - informace o akumulátoru.
4. Stiskněte tlačítko “PLAY/PAUSE”. Na displeji se zobrazí funkce „Pauza“. Dojde k zahájení cyklu nabíjení akumulátorů.
5. Po skončení nabíjení je možné naprogramovat robotickou sekačku pro její uvedení do provozu (viz „Programovací režim“).

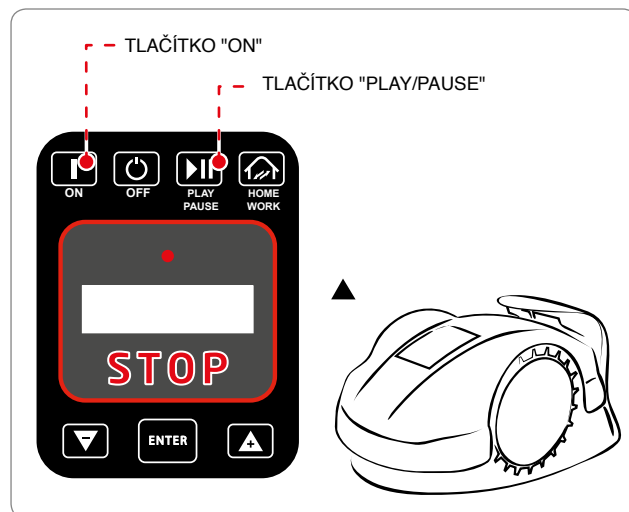

Důležitá informace

Při prvním napájení je třeba nechat akumulátory nabíjet po dobu nejméně 4 hodin.



Důležitá informace

Uživatel musí provádět nastavení podle postupů uvedených v návodu. Neprovádějte žádný druh nastavení, které není výslovně uvedeno v návodu. Případná mimořádná nastavení, která nejsou výslovně uvedena v návodu, musí být prováděna výhradně personálem Servisních středisek autorizovaných Výrobce.

NASTAVENÍ VÝŠKY SEKÁNÍ

Před nastavením polohy nože odpovídající požadované výšce sekání se ujistěte, že je robotická sekačka zastavena a že se nachází v bezpečném stavu (viz „Bezpečné zastavení robotické sekačky“).



Důležitá informace

Abyste zabránili nebezpečí pořezání rukou, používejte ochranné rukavice.

1. Překlopte robotickou sekačku a uložte ji tak, aby nedošlo k poškození kapoty.
2. Příslušným klíčem otočte třmen ve směru hodinových ručiček.
3. Nadzvedněte nebo spusťte sekací ústrojí za účelem dosažení požadované výšky sekání. Hodnotu lze zjistit prostřednictvím stupnice na klíči z výbavy.



Důležitá informace

Nepoužívejte robotickou sekačku k sekání trávy s výškou převyšující sekací nůž o více než 1 cm (0,40 "). Výšku sekání snižujte postupně. Doporučuje se snižovat výšku sekání o méně než 1 cm (0,40 ") každé 1+2 dny, dokud nebude dosaženo ideální výšky.

4. Po dokončení nastavování příslušným klíčem otočte třmen proti směru hodinových ručiček.
5. Překlopte robotickou sekačku do provozní polohy.

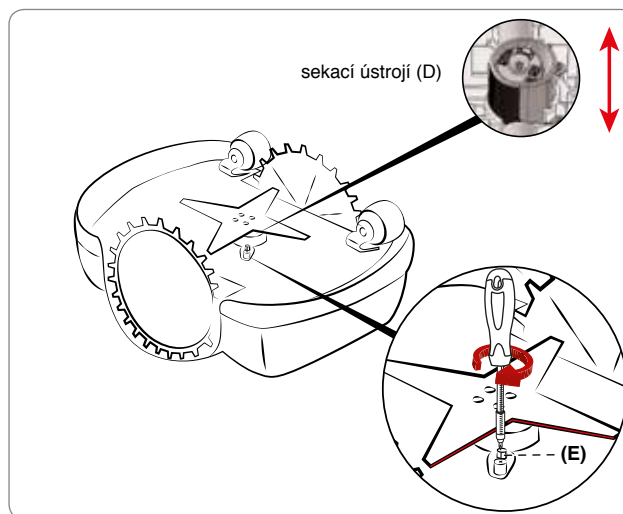



Důležitá informace

- Před prvním použitím robotické sekačky doporučujeme, abyste si pozorně přečetli celý návod a ujistili se, že jste jej zcela pochopili, zejména pak informace týkající se bezpečnosti.
- Aplikujte výhradně způsoby použití určené výrobcem a neprovádějte žádné neoprávněné zásahy do zařízení za účelem dosažení odlišné výkonnosti, než je určená provozní výkonnost.
- Nepoužívejte robot a jeho periferní zařízení za nepříznivých povětrnostních podmínek, především hrozí-li nebezpečí blesku

POPIS OVLÁDACÍCH PRVKŮ ROBOTICKÉ SEKAČKY

Uvedená ilustrace znázorňuje polohu ovládacích prvků na samotném stroji.

A. DISPLEJ: Je podsvícený a slouží k zobrazování všech funkcí.

B. ON: Stisknutí tohoto tlačítka slouží k zapnutí sekačky.

C. OFF: Stisknutí tohoto tlačítka slouží k zastavení sekačky; po jeho stisknutí dojde k vypnutí displeje.

D. PLAY/PAUSE: Stiskněte toto tlačítko, když si přejete zastavit sekačku; displej zůstane v „čekacím“ režimu; v tomto režimu je možné provádět programování sekačky. Při jeho opětovném stisknutí dojde k obnovení pracovní činnosti. Po stisknutí tohoto tlačítka během nabíjení sekačky nedojde k obnovení její činnosti dříve, než bude znovu stisknuto uvedené tlačítko a než zmizí nápis „Pauza“, zobrazený na displeji.

E. HOME/WORK: Umožňuje aktivovat návrat sekačky na základnu a provést tak nabíjení akumulátorů v předstihu. V případě stisknutí tohoto tlačítka během nabíjení sekačka přeruší nabíjení a obnoví pracovní činnost.

F. TLAČÍTKO “+”: Během činnosti sekačky stiskněte toto tlačítko, když si přejete znovu uvést do chodu předtím zastavený nůž. Během programování slouží stisknutí tohoto tlačítka pro posuv dopředu po zobrazených položkách menu.

G. ENTER: Během činnosti sekačky slouží stisknutí tohoto tlačítka k zahájení funkce spirály. Během programování slouží stisknutí tohoto tlačítka k potvrzení a k uložení provedené volby do paměti.

H. TLAČÍTKO “-”: Během činnosti sekačky slouží stisknutí tohoto tlačítka k zastavení nože. Během programování slouží stisknutí tohoto tlačítka pro posuv dozadu po zobrazených položkách menu.

I. STOP: Stisknutí tohoto tlačítka slouží k bezpečnému zastavení sekačky. Používejte jej výhradně v případě bezprostředního nebezpečí a při provádění úkonů údržby robotické sekačky.

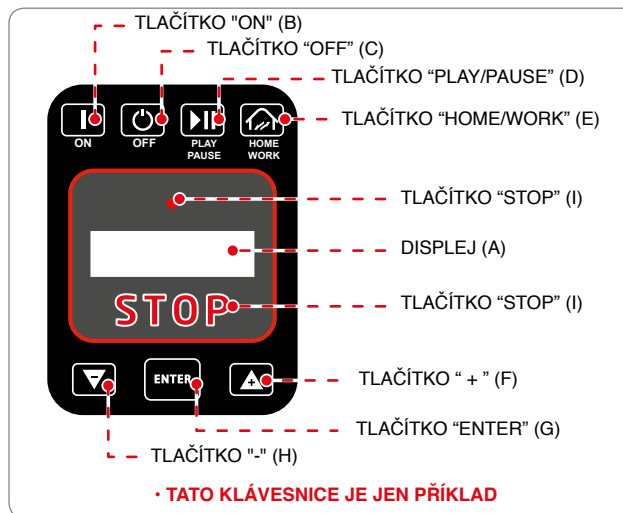

CS

PŘÍSTUP DO MENU

Funkce robotické sekačky mohou být naprogramovány prostřednictvím různých funkcí jednotlivých menu. Níže uvedená tabulka poskytuje přehled dostupných menu s příslušnými funkcemi. Při realizaci programování postupujte uvedeným způsobem:

- Nadzvedněte ochranný kryt displeje.
- Stiskněte tlačítko ON a počkejte několik sekund na celkové spuštění robota. Zadejte heslo (je-li požadováno) (viz “Zadání hesla”). Stiskněte “Enter”, jestliže na displeji zůstanou zobrazená informativní hlášení;
- v případě zapnutí robotické sekačky uvnitř nabíjecí stanice se po několika sekundách na displeji zobrazí hlášení “Nabíjí se”, poté stiskněte tlačítko “PLAY/PAUSE”;
- na displeji se zobrazí nápis “Pauza”;
- potvrďte nastavenou hodnotu stisknutím tlačítka “ENTER”. Zobrazí se programování uživatelského menu a na displeji se objeví funkce “Nastavení”;

POHYB V MENU

V uživatelském menu programování postupujte dle níže uvedených pokynů pro pohyb v menu:

- “+” a “-”: slouží k posuvu po položkách menu cyklickým způsobem nebo umožňuje provést změnu hodnoty v závislosti na funkci znázorněné na displeji.
 - “ENTER”: slouží k přechodu na následující úroveň nebo k potvrzení a k uložení hodnoty zobrazené na displeji do paměti a dále k přechodu na následující funkci.
 - “PLAY/PAUSE”: slouží k přechodu na předcházející úroveň menu, až po ukončení programování.
 - “OFF”: slouží k vypnutí robotické sekačky bez potvrzení poslední funkce znázorněné na displeji.
- Menu je uspořádáno ve formě stromu. Následuje úvodní přehled dostupných funkcí programování; podrobné vysvětlení každé funkce je uvedeno na následujících stranách, v příslušném vývojovém diagramu.

Funkce označené * jsou dostupné pouze pro některé modely. Za tímto účelem si prohlédněte tabulku “technické parametry”.

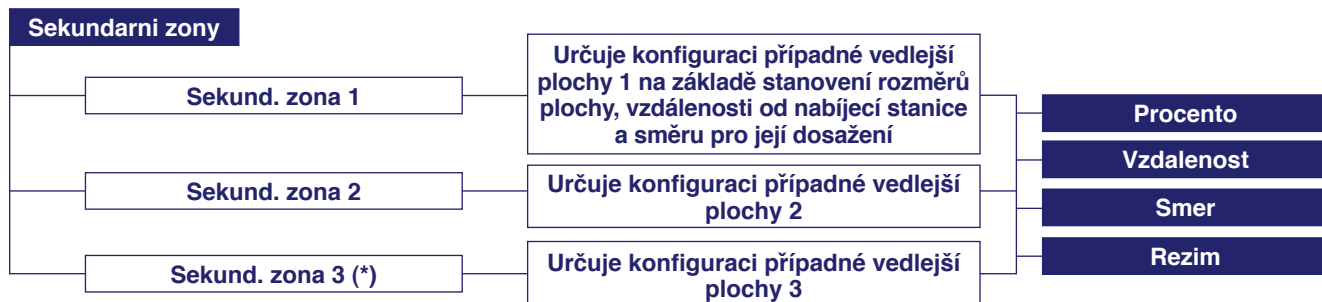
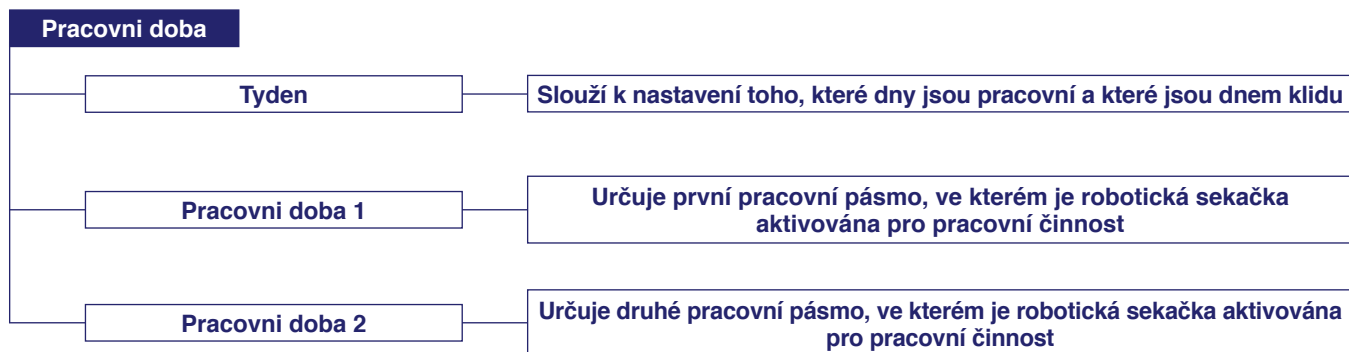
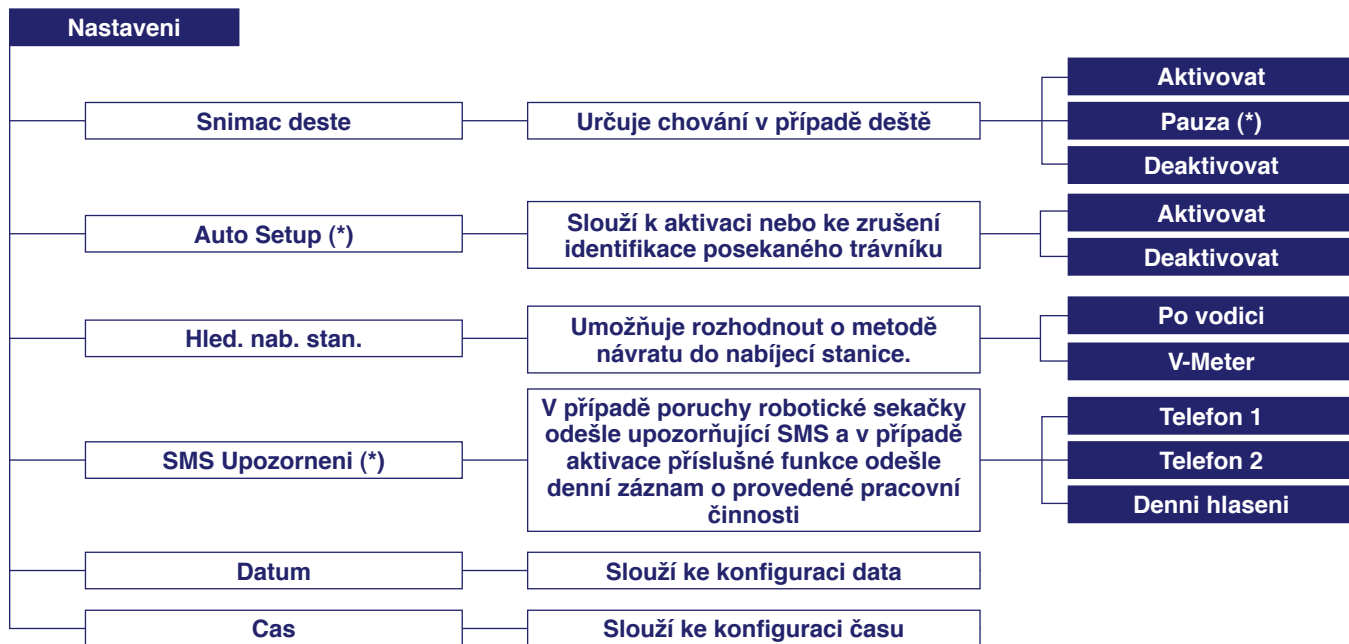

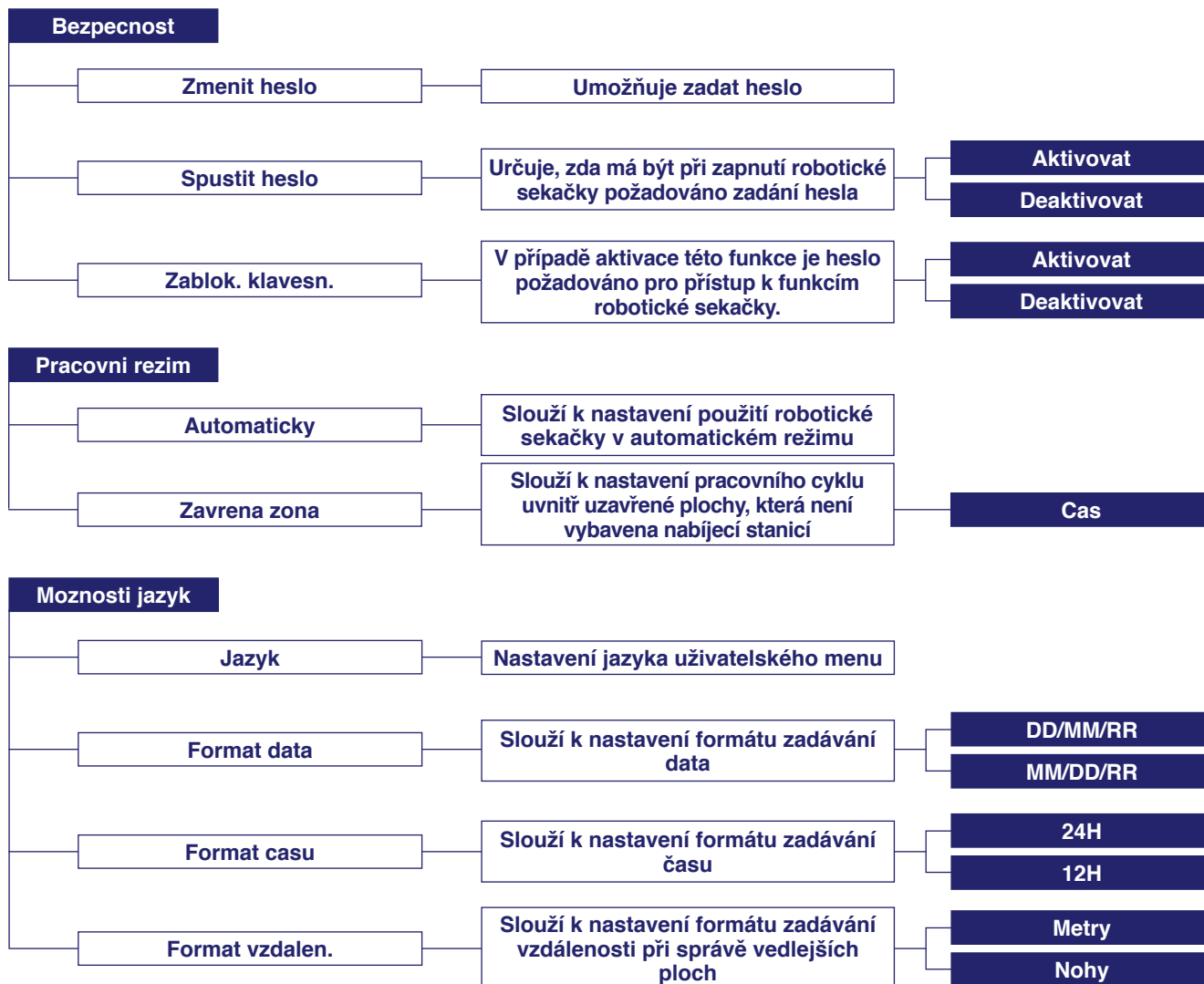

SNIMAC DESTE: funkce pro nastavení robotické sekačky v případě deště.

- **Aktivovat:** v případě deště se robotická sekačka vrátí na nabíjecí stanici a zůstane v režimu „nabíjení“. Po ukončení nabíjecího cyklu dojde k obnovení činnosti robotické sekačky a k opětovnému zahájení sekání pouze v případě, že přestalo pršet.
- **Deaktivovat:** v případě deště bude robotická sekačka pokračovat v sekání.
- **Pauza:** v případě deště se robotická sekačka vrátí na stanici a zůstane tam (v režimu „nabíjení“) až do stisknutí tlačítka „PLAY/PAUSE“.

AUTO SETUP: (platí pouze pro některé verze - viz „Technické parametry“). Funkce, která slouží pro automatické zkrácení doby sekání robotickou sekačkou na základě stavu trávníku.

- **Aktivovat:** robotická sekačka sníží pracovní dobu na základě stavu trávy. Když je povrch trávníku posekaný, stroj automaticky nastaví klidový interval, který opozdí následující opuštění nabíjecí základny. Pracovní činnost robotické sekačky proběhne v každém případě v rámci nastaveného rozvrhu.
- **Deaktivovat:** robotická sekačka bude pracovat podle nastaveného rozvrhu, dokud jí to akumulátory dovolí.

HLED.NAB.STAN.: umožňuje rozhodnout o metodě návratu do nabíjecí stanice.

1. **“Po vodici”.** Robotická sekačka se vrátí do nabíjecí stanice a umístí kola tak, aby obvodový drát procházel mezi nimi.
2. **“V-Meter”.** Robotická sekačka se bude pohybovat podél obvodového drátu ve vzdálenosti, která se orientačně pohybuje od několika cm po 1 m (3,2 '), přičemž se jej někdy dotkne, zejména na nepřímých úsecích, až do rozeznání přivolání a návratu do nabíjecí stanice. Viz kapitola „Instalace“.

SMS Upozorneni: příslušenství dostupné pouze pro některé modely. obraťte se na Servisní službu Výrobce nebo na některé z jeho autorizovaných středisek za účelem ověření minimálních požadavků.

V případě poruchy robotické sekačky zařízení odešle upozorňující SMS a v případě aktivace příslušné funkce odešle denní záznam o provedené pracovní činnosti.

- **Telefon 1:** nastavte číslo telefonu, na které odeslat zprávu.
- **Telefon 2:** nastavte případné další číslo telefonu, na které odeslat zprávu.
- **Denni hlaseňi:** slouží k Aktivaci nebo zrušení odesílání denního záznamu s informacemi o provedené pracovní činnosti.

DATUM: funkce pro nastavení data.

CAS: funkce pro nastavení času.



PRACOVNÍ ROZVRHY - PROGRAMOVACÍ REŽIM

TYDEN: funkce pro programování dnů provozu robotické sekačky během týdne. Kurzor se automaticky přesune pod písmeno "P" (Pondělí). Po nastavení všech dnů na hodnotu "111111" bude robotická sekačka pracovat každý den. Při nastavení hodnoty "000000" robotická sekačka nebude pracovat žádný den v týdnu.

- **Hodnota 1:** den pracovní činnosti robotické sekačky.
- **Hodnota 0:** den odpočinku robotické sekačky.
- **Hodnota B:** pracovní den robota. Robot před provedením pracovního cyklu poseče trávu podél dlouhé hrany. Doporučujeme nechat nastavenou standardní frekvenci.



Důležitá informace

Pro co nejlepší využití výkonnosti robotické sekačky se doporučuje naprogramovat ji pro každodenní pracovní činnost.

PRACOVNI DOBA 1: funkce pro nastavení prvního hodinového pásma provozu robotické sekačky během dne.

Kurzor se automaticky nastaví do prostoru pod prvním hodinovým pásmem (například od 10:00 do 13:00). Nastavte rozvrh zahájení a ukončení pracovní činnosti. Nastavení rozvrhu na „00:00 – 00:00“ odpovídá vyřazení robotické sekačky z pracovní činnosti během pracovního rozvrhu 1. V případě nastavení chybného rozvrhu, jako například v případě, kdy se bude překrývat s pracovním rozvrhem 2, nebo když je čas zahájení pracovní činnosti pozdější než čas jejího ukončení, robotická sekačka na to upozorní akustickým signálem a vynuluje chybně nastavenou hodnotu.



PRACOVNI DOBA 2: funkce pro nastavení druhého hodinového pásma provozu robotické sekačky během dne.



Důležitá informace

V případě, že je třeba nastavit vedlejší plochy, je vhodnější použít programování obou pracovních rozvrhů kvůli zvýšení intervalu sekání vymezených ploch.

Nastavení pracovního rozvrhu robotické sekačky je zcela nezbytné pro správnou činnost výrobku. Konfigurace pracovního rozvrhu je ovlivněna mnoha parametry, jako například počtem vedlejších ploch, počtem a výkonem akumulátorů robotické sekačky, složitostí trávníku, druhem trávy apod. Všeobecně je třeba mírně prodloužit pracovní čas v případě zahrad s vedlejšími plochami, zahrad s množstvím překážek a v případě složitých ploch. Níže je uvedena tabulka s informacemi pro první konfiguraci. POZN.: Nastavte všechny dny v týdnu na hodnotu „1“ - „Provozní dny“.

Model	m ² (ft ²)	Rozvrh 1	Rozvrh 2
7085EVO	400 (4304)	10:00 11:30	
	800 (8608)	10:00 11:30	15:00 16:30
	1200 (12912)	09:00 21:00	
7085ELO	400 (4304)	10:00 11:30	
	800 (8608)	10:00 11:30	16:00 18:00
	1200 (12912)	10:00 12:00	16:00 18:30
	1800 (19368)	09:00 20:00	
	2200 (23672)	08:00 22:00	

VEDLEJŠÍ PLOCHY - PROGRAMOVACÍ REŽIM

Když jsou součástí plochy určené k sekání i vedlejší plochy podle určení uvedeného v kapitole „Příprava a Vymezení pracovních ploch“, je třeba provést programování vedlejších ploch, aby se robotická sekačka dozvěděla, jak dosáhnout vedlejší plochy a v jakých intervalech.

SEKUNDARNÍ ZONA: funkce pro určení automatického sekání vedlejší plochy.

- **Procento:** umožňuje nastavit rozměr vedlejší plochy určené k sekání vzhledem k celkovému povrchu trávníku. Níže je uvedena tabulka, která slouží jako vzor pro konfiguraci.

- 10% označuje velmi malou plochu.
- 30% označuje plochu odpovídající přibližně 1/3 celé zahrady.
- 50% označuje plochu odpovídající přibližně polovině celé zahrady.
- 80% označuje vedlejší plochu, která je větší než hlavní plocha.
- 100% robotická sekačka bude při každém vyjetí z nabíjecí základny za účelem sekání vedlejší plochy sledovat obvodový drát.

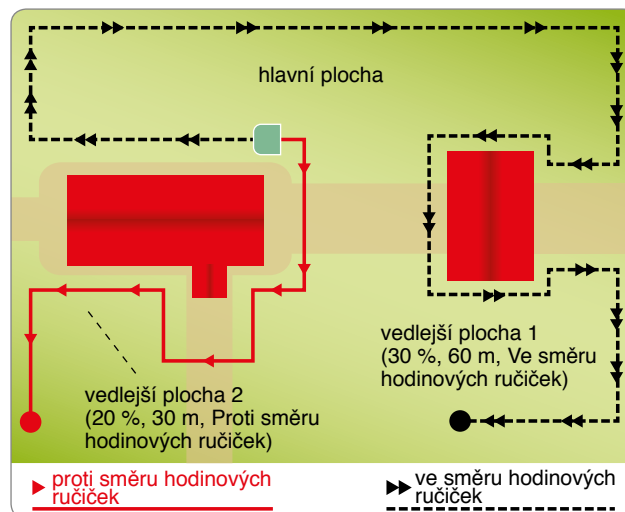

- **Vzdálenost:** umožňuje nastavit vzdálenost, kterou robotická sekačka potřebuje pro dosažení vedlejší plochy při sledování obvodového drátu. Jako vztahnou hodnotu je vhodnější použít polovinu vedlejší plochy, abyste se ujistili, že robotická sekačka zahájí svou pracovní činnost uvnitř tohoto prostoru.

- **Směr:** označuje nejkratší směr jízdy pro dosažení vedlejší plochy. Směr může být Ve směru hodinových ručiček nebo Proti směru hodinových ručiček. Robotická sekačka, která vyjela z nabíjecí základny, bude sledovat obvodový drát ve směru uvedeném pro dosažení vedlejší plochy.

- **Režim:** informuje o způsobu přesunu na vedlejší plochu. Režim "Follow wire" použijte pro dosažení vedlejších ploch pouze v případech, kdy se na zahradě nachází mnoho překážek v blízkosti obvodového drátu (ve vzdálenosti menší než 2 m) nebo v případě příliš úzkých přechodů (menších než 2 m). Ve všech ostatních případech je vhodnější použít režim "V-Meter".

- **"Po vodici"**. Robotická sekačka se přesune na vedlejší plochu a umístí kola tak, aby obvodový drát procházel mezi nimi.
- **"V-Meter"**. Robotická sekačka se přesune na vedlejší plochu podél obvodového drátu, v přibližné vzdálenosti od několika cm po 1 m (3.2').

SEKUND.ZONA 2: funkce pro určení automatického sekání vedlejší plochy číslo 2. Nastavení používá stejné parametry konfigurace jako v případě vedlejší plochy 1.

SEKUND.ZONA 3: (platí pouze pro některé verze - viz „Technické parametry“). Funkce pro určení automatického sekání vedlejší plochy číslo 3. Nastavení používá stejné parametry konfigurace jako v případě vedlejší plochy 1.

BEZPEČNOST - PROGRAMOVACÍ REŽIM

ZMENIT HESLO: funkce pro nastavení nebo změnu hesla.

- **Ne:** slouží k zamezení jakékoli změny předtím zadaného hesla.
- **Ano:** Slouží k zadání nebo změně hesla, které bude používáno pro zapnutí robotické sekačky. Budou požadovány níže uvedené informace, a to v pořadí, v jakém jsou uvedené:
 - heslo: zadejte staré heslo (heslo přednastavené výrobcem je 0000).
 - nové heslo: zadejte nové heslo. Zadejte nové heslo. Heslo nesmí být 0000.
 - zopakovat heslo: zopakujte zadání nového hesla.



Důležitá informace

Pro nastavení nebo změnu hesla je třeba nejdříve zadat předcházející heslo; teprve poté je třeba zadat nové, uživatelsky přizpůsobené heslo. Při nákupu je heslo zadané výrobcem tvořeno čtyřmi číslicemi (0000).



Důležitá informace

Při zadávání hesla je požadováno jeho opakované zadání, abyste se ujistili, že bylo zadáno správně. Aby se zabránilo zapomenutí nově zadaného hesla, doporučujeme použít snadno zapamatovatelnou kombinaci.

SPUSTIT HESLO: funkce pro programování nebo zrušení zadávání hesla při každém vypnutí a opětovném zapnutí robotické sekačky po období nečinnosti (například po uskladnění během zimního období).

- **Ne:** při každém zapnutí hesla dojde k restartování robotické sekačky bez potřeby zadání hesla. Pro potvrzení parametru robotická sekačka vyžaduje zadání hesla.
- **Ano:** robotická sekačka při každém zapnutí provede spuštění a zahájení činnosti až po zadání hesla.

PROVOZNÍ REŽIM - PROGRAMOVACÍ REŽIM

Funkce pro nastavení režimu činnosti robotické sekačky. Při vypnutí se robotická sekačka automaticky vrátí do „AUTOMATICKÉHO“ režimu.

- **Automaticky:** běžný režim činnosti. Robotická sekačka rozezná obvodový drát a v případě potřeby se vrátí do nabíjecí stanice.
- **Zavřena zona:** režim činnosti pro použití robotické sekačky v uzavřených prostorech nevybavených nabíjecí stanicí. Pro správnou činnost si přečtěte „POUŽITÍ ROBOTICKÉ SEKAČKY NA UZAVŘENÝCH PLOCHÁCH NEVYBAVENÝCH NABÍJECÍ STANICÍ“.

MOŽNOSTI VOLBY JAZYKA - PROGRAMOVACÍ REŽIM

JAZYK: Funkce pro volbu jazyka používaného pro zobrazování hlášení a uživatelských menu. Pohybuje se po jednotlivých možnostech tlačítka „+“ nebo „-“ a potvrďte zvolenou hodnotu tlačítkem „ENTER“.

- FORMAT DATA
- FORMAT CASU
- FORMAT VZDALEN

Tyto funkce umožňují uživatelsky přizpůsobit nastavení formátu data, času a vzdálenosti.

UVEDENÍ DO PROVOZU - AUTOMATICKÝ REŽIM

Zahájení automatického cyklu je třeba provést po prvním uvedení do provozu nebo po období dlouhodobé nečinnosti.

1. Zkontrolujte, zda má travnatý porost určený k sekání výšku kompatibilní se správnou činností robotické sekačky (viz Technické parametry).
2. Nastavte požadovanou výšku sekání (viz Nastavení výšky sekání).
3. Zkontrolujte, zda je pracovní plocha správně ohraničena a zda se na ní nevyskytují překážky pro činnost robotické sekačky - viz část „Příprava a vymezení pracovní plochy“ a následující části.
4. Umístěte robotickou sekačku do nabíjecí stanice.
5. Stiskněte tlačítko ON a počkejte několik sekund na celkové spuštění robota. Zadejte heslo (je-li požadováno) (viz „Zadání hesla“). Stiskněte „Enter“, jestliže na displeji zůstanou zobrazená informativní hlášení.
6. V případě prvního uvedení robotické sekačky do provozu je třeba provést její programování. V případě uvedení robotické sekačky do činnosti po období dlouhodobé nečinnosti je třeba zkontrolovat shodu naprogramovaných funkcí se skutečnými potřebami s ohledem na aktuální stav povrchu určeného k sekání (např. přidání bazénu, rostlin apod.) (viz „Programovací režim“).
7. Po několika sekundách se na displeji zobrazí hlášení „Nabíjí se“.
8. Robotická sekačka začne sekat trávník podle naprogramovaného režimu.
9. Zkontrolujte, zda se po výrazných deštích na zahradě nenacházejí velké kaluže, protože v opačném případě bude třeba dát tuto plochu do pořádku nebo se ujistit, že se robotická sekačka nachází v režimu „Pauza“.

BEZPEČNÉ ZASTAVENÍ ROBOTICKÉ SEKAČKY

Během použití robotické sekačky se může vyskytnout potřeba jejího zastavení. V běžných podmínkách se robotická sekačka zastavuje tlačítkem "OFF". V případě nebezpečí nebo za účelem provedení údržby je třeba provést zastavení robotické sekačky bezpečným způsobem, aby se zabránilo nebezpečí náhlého uvedení nože do činnosti. Pro zastavení robotické sekačky stiskněte tlačítko "STOP". Vytáhněte zástrčku z elektrické zásuvky.



Důležitá informace

Zastavení robotické sekačky bezpečným způsobem je potřebné pro provedení zásahů údržby a oprav (například: výměna nože, operace čištění apod.).

Pro uvedení robotické sekačky do činnosti postupujte níže uvedeným způsobem:

- umístěte robotickou sekačku na plochu určenou k sekání trávy;
- stiskněte tlačítko ON a počkejte několik sekund na celkové spuštění robota. Zadejte heslo (je-li požadováno) (viz "Zadání hesla"). Stiskněte "Enter", jestliže na displeji zůstanou zobrazená informativní hlášení. Rozsvítí se displej a bude signalizovat hlášení "Pause"; robotická sekačka se nyní nachází v režimu pauzy;
- stiskněte tlačítko "PLAY/PAUSE";

Když dojde k uvedení robotické sekačky do činnosti mimo plochu určenou k sekání, motor nebude zapnut a po krátkém hledání signálu se na displeji robotické sekačky zobrazí hlášení "Mimo obvod". Stiskněte tlačítko "OFF", umístěte robotickou sekačku na plochu určenou k sekání a znovu proveďte její uvedení do činnosti.



AUTOMATICKÝ NÁVRAT DO NABÍJECÍ STANICE

Robotická sekačka dokončí pracovní cyklus v případě níže uvedených stavů:

- **Konec pracovního rozvrhu:** v případě ukončení pracovního rozvrhu se robotická sekačka automaticky vrátí do nabíjecí stanice a k obnovení její činnosti dojde na základě naprogramovaných režimů (viz „Programovací režim“).
- **Déšť:** když je uvedena funkce aktivována, robotická sekačka se automaticky vrátí do nabíjecí stanice a k obnovení její činnosti dojde na základě naprogramovaných režimů (viz „Programovací režim“).
- **Potřeba dobití akumulátorů:** robotická sekačka se automaticky vrátí do nabíjecí stanice.
- **Posekaný trávník (platí pouze pro některé verze - viz „Technické parametry“):** v případě zjištění posekaného trávníku se robotická sekačka automaticky vrátí do nabíjecí stanice a k obnovení její činnosti dojde na základě naprogramovaných režimů (viz „Programovací režim“).

POUŽITÍ ROBOTICKÉ SEKAČKY NA UZAVŘENÝCH PLOCHÁCH NEVYBAVENÝCH NABÍJECÍ STANICÍ

Uvedení robotické sekačky do činnosti v režimu uzavřené plochy se provádí za účelem sekání uzavřených ploch, které jsou ohraničeny obvodovým drátem a nejsou vybaveny nabíjecí stanicí.



Opatrnost – Výstraha

Robotickou sekačku přenášejte s použitím příslušné rukojeti. Nechytejte robotickou sekačku za podvozek a vždy používejte příslušnou rukojeť.

Umístěte robotickou sekačku dovnitř pracovní plochy, do vzdálenosti nejméně **100 cm (39,37 ")** od obvodového drátu a od jakékoli překážky.

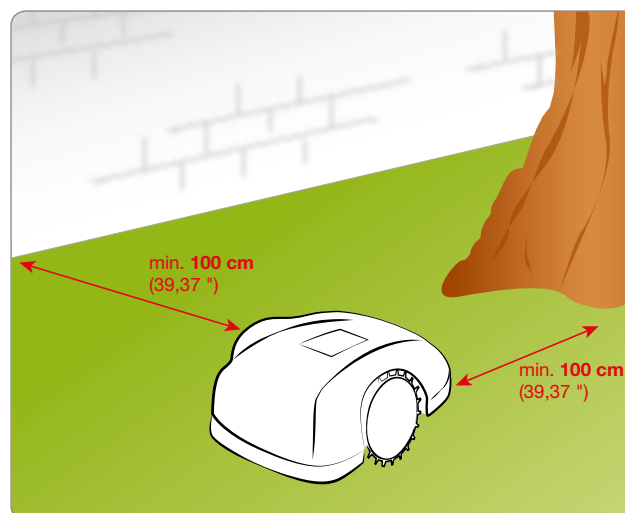

1. Stiskněte tlačítko ON a počkejte několik sekund na celkové spuštění robota. Zadejte heslo (je-li požadováno) (viz "Zadání hesla"). Stiskněte "Enter", jestliže na displeji zůstanou zobrazená informativní hlášení.
2. Na displeji se zobrazí funkce „PAUZA“.
3. Vstupte do programovacího režimu až po zvolení menu „PRACOVNI REZIM“. Zvolte položku „ZAVRENA ZONA“. Na displeji se zobrazí „ZAVRENA ZONA - 60 min“ (přednastavená hodnota).
4. Nastavte minuty stisknutím tlačítek „+“, „-“.
5. Potvrďte nastavenou hodnotu stisknutím tlačítka "ENTER".
6. Stiskněte tlačítko "PLAY/PAUSE" až do ukončení programování a zahájení činnosti robotické sekačky. Po uplynutí nastavené doby dojde k zastavení robotické sekačky v bezpečném stavu v blízkosti obvodového drátu.
7. Obnovte běžnou činnost robotické sekačky způsobem popsáním v kapitole „UVEDENÍ DO ČINNOSTI V AUTOMATICKÉM REŽIMU“.



ZADÁVÁNÍ HESLA

Robotická sekačka může být chráněna heslem tvořeným čtyřmi číslicemi, které může uživatel aktivovat a přizpůsobit si jej (viz „Programovací režim“).

1. Na displeji se zobrazí hlášení;
2. Nastavte první číslici stisknutím tlačítek „+“, „-“;
3. Potvrďte nastavenou hodnotu stisknutím tlačítka "ENTER". Kurzor se přesune do následující polohy;
4. Zopakujte uvedený postup za účelem nastavení všech číslic hesla;

Nyní je robotická sekačka připravena k použití;



ZOBRAZENÍ NA DISPLEJI BĚHEM PRACOVNÍ ČINNOSTI

Během pracovní činnosti sekačky jsou na displeji zobrazovány níže uvedené údaje:

- rychlost sekačky;
- rychlost nože;
- procento nabití baterie.

Během nabíjení sekačky je na displeji zobrazen nápis "Nabíjí se".

Když se sekačka nachází mimo pracovní rozvrh, na displeji je zobrazen čas zahájení pracovní činnosti.



DLOUHODOBÁ NEČINNOST A OPĚTOVNÉ UVEDENÍ DO PROVOZU

V případě delšího odstavení robota a před zahájením sečné sezóny je třeba provést sérii operací za účelem zajištění správné činnosti v okamžiku jejího opětovného použití.

1. Před uskladněním v zimním období úplně nabijte akumulátor. Proveďte nabití akumulátoru nejméně každých 5 měsíců.
2. Prostřednictvím autorizovaného prodejce nechte provést zásah plánované údržby. Toto opatření je zcela nezbytné pro udržení robotické sekačky v dobrém stavu. Obvykle jsou součástí zásahu servisní služby níže uvedené operace:
 - celkové očištění rámu robotické sekačky, sekacího nože a všech pohyblivých součástí;
 - vnitřní vyčištění robotické sekačky;
 - ověření funkčnosti robotické sekačky;
 - kontrola a dle potřeby také výměna opotřebovaných komponentů, jako např. sekacího nože kartáče (pouze u modelů robota s motory osazenými kartáči);
 - ověření kapacity akumulátoru;
 - dle potřeby lze u prodejce také provést aktualizaci softwaru.
3. Důkladně vyčistěte celou robotickou sekačku a nabíjecí stanici (viz „Čištění robotické sekačky“).
4. Zkontrolujte případné opotřebované nebo poškozené komponenty, jako např. sekacího nůž, a zhodnoťte potřebu jejich výměny.
5. Odložte robotickou sekačku na chráněné suché místo s teplotou prostředí v rozsahu 10-20 °C, které není snadno dostupné (děti, zvířata, cizí tělesa apod.). Robotickou sekačku skladujte při teplotě nižší než 20 °C kvůli omezení samovybití akumulátorů.
6. Vytáhněte zástrčku (A) z elektrické zásuvky.
7. Přikryjte nabíjecí stanici (C), aby se zabránilo vniknutí materiálu dovnitř stanice (listy, papíry apod.) a aby byla zajištěna ochrana kontaktních desek.

Opětovné uvedení do provozu

Před opětovným uvedením robotické sekačky do provozu po období dlouhodobé nečinnosti postupujte níže uvedeným způsobem.

1. Zasuňte zástrčku do zásuvky (A) do zásuvky elektrické sítě.
2. Zapněte hlavní zdroj elektrického napájení.
3. Umístěte robotickou sekačku do nabíjecí stanice.
4. Stiskněte tlačítko ON a počkejte několik sekund na celkové spuštění robota. Zadejte heslo (je-li požadováno) (viz “Zadání hesla”). Stiskněte “Enter”, jestliže na displeji zůstanou zobrazená informativní hlášení.
5. Po několika sekundách se na displeji zobrazí hlášení “Nabíjí se”.
6. Nyní je robotická sekačka připravena k použití (viz „Programovací režim“).

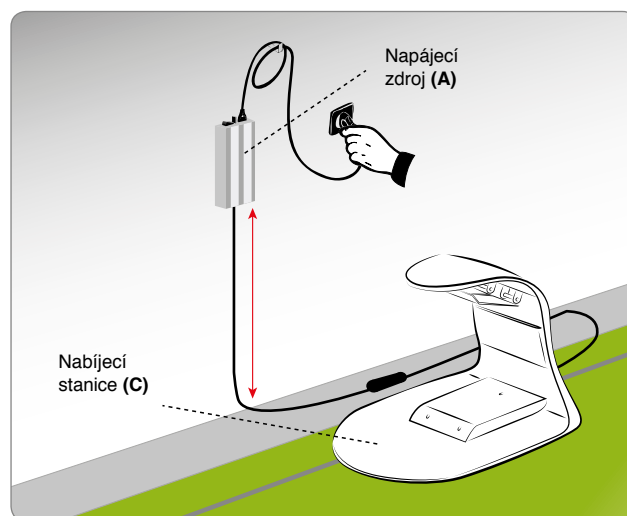



Nebezpečí – Upozornění

Je zakázáno nabíjet robotickou sekačku ve výbušném nebo hořlavém prostředí.

1. Zapněte elektrické napájení nabíjecí základny a ujistěte se o tom, že kontaktní desky jsou čisté.
2. Umístěte robotickou sekačku do nabíjecí stanice.
3. Stiskněte tlačítko ON a počkejte několik sekund na celkové spuštění robota. Zadejte heslo (je-li požadováno) (viz “Zadání hesla”). Stiskněte “Enter”, jestliže na displeji zůstanou zobrazená informativní hlášení.
4. Po několika sekundách se na displeji zobrazí hlášení “Nabíjí se”.
5. Stiskněte tlačítko “PLAY/PAUSE” (B). Dojde k zahájení cyklu nabíjení akumulátorů.
6. Po dokončení nabíjení (přibližně po 6 hodinách) stiskněte tlačítko “OFF” (C).
7. Odložte robotickou sekačku na chráněné suché místo s teplotou prostředí v rozsahu 10 - 20 °C, které není snadno dostupné (děti, zvířata, cizí tělesa apod.).



RADY PRO POUŽITÍ

Níže jsou uvedeny některé pokyny, kterými je třeba se řídit při použití robotické sekačky:

- i po náležitém přečtení dodané dokumentace je třeba při prvním použití provést několik zkušebních manévřů, abyste se seznámili s ovládacími prvky a s hlavními funkcemi;
- zkontrolujte utažení upevňovacích šroubů hlavních součástí;
- trávník sekejte často, aby nedošlo k nadměrnému růstu trávy;
- nepoužívejte robotickou sekačku k sekání trávy s výškou převyšující sekací nůž o více než **1 cm** (0,40 "). V případě vysoké trávy zvedněte sekací nůž a poté jej v následujících dnech postupně přesouvejte do nižších poloh;
- když je trávník vybaven automatickým zavlažovacím zařízením, naprogramujte robotickou sekačku tak, aby se vrátila do nabíjecí stanice nejméně 1 hodinu před zahájením zavlažování;
- zkontrolujte sklon terénu a ujistěte se, že nepřekračuje maximální povolené hodnoty pro použití robotické sekačky, aby byla zajištěna její bezpečná činnost;
- doporučujeme naprogramovat robotickou sekačku tak, aby nepracovala více, než je třeba, a to na základě vyhodnocení růstu trávy v různých ročních obdobích, a aby se tak zabránilo jejímu zbytečnému opotřebení a zkrácení životnosti akumulátorů;
- během činnosti robotické sekačky se kvůli zabránění rizikům pro bezpečnost ujistěte, že se na pracovní ploše robotické sekačky nenacházejí žádné osoby (zejména děti, starší lidé nebo fyzicky postižené osoby) a domácí zvířata. Za účelem zabránění uvedenému riziku doporučujeme naplánovat pracovní činnost robotické sekačky ve vhodných časových úsecích.

Výrobce nezajišťuje kompletní kompatibilitu mezi robotizovanou sekačkou na trávu a jinými typy bezdrátových systémů, ovládačů, radiových vysílačů, akustických zařízení a podzemních elektrických ohrazení pro zvířata apod.

ŘÁDNÁ ÚDRŽBA

DOPORUČENÍ PRO ÚDRŽBU



Důležitá informace

Během operací údržby používejte osobní ochranné prostředky uvedené Výrobcem, a to zejména při zásahu na noži. Před prováděním operací údržby se ujistěte, že je robotická sekačka zastavena a že se nachází v bezpečném stavu (viz „Bezpečné zastavení robotické sekačky“).

TABULKA INTERVALŮ PLÁNOVANÉ ÚDRŽBY

Interval	Komponent	Druh zásahu	Odkaz
Každý týden	Nůž	Vyčištění a kontrola účinnosti nože. V případě ohnutí nože v důsledku nárazu nebo v případě jeho nadměrného opotřebení proveďte jeho výměnu	Viz „Čištění robotické sekačky“ Viz „Výměna nože“
	Kulové rukojeti nabíjení akumulátorů	Vyčištění a odstranění případných oxidací	Viz „Čištění robotické sekačky“
	Kontaktní desky	Vyčištění a odstranění případných oxidací	Viz „Čištění robotické sekačky“
	Dešťový senzor	Vyčištění a odstranění případných oxidací	Viz „Čištění robotické sekačky“
Každý měsíc	Robotická sekačka	Proveďte vyčištění	Viz „Čištění robotické sekačky“
Jednou za rok nebo na konci sečné sezóny	Robotická sekačka	Proveďte technickou kontrolu v autorizovaném servisním středisku	Viz „Dlouhodobá nečinnost a opětovné uvedení do provozu“

ČIŠTĚNÍ ROBOTICKÉ SEKAČKY

1. Zastavte robotickou sekačku v bezpečném stavu (viz „Bezpečné zastavení robotické sekačky“).



Opatrnost – Výstraha

Abyste zabránili nebezpečí pořezání rukou, používejte ochranné rukavice.

2. Vyčistěte všechny vnější povrchy robotické sekačky houbou navlhčenou ve vlažné vodě a neutrálním saponátu, kterou jste před použitím řádně vyždímali.



Opatrnost – Výstraha

Použití nadměrného množství vody může způsobit vniknutí vody a poškození elektrických komponentů.

3. Nepoužívejte rozpouštědla nebo benzin, aby nedošlo k poškození lakovaných povrchů a plastových komponentů.
4. Neumývejte vnitřní části robotické sekačky proudem vody pod tlakem, aby nedošlo k poškození elektrických a elektronických komponentů.



Opatrnost – Výstraha

Abyste nedošlo k trvalému poškození elektrických a elektronických komponentů, neponořujte robotickou sekačku částečně ani úplně do vody, protože není vodotěsná.

5. Zkontrolujte spodní část robotické sekačky (prostor sekacího nože, přední a zadní kola) a s použitím vhodného kartáče odstraňte případné inkrustace a/nebo zbytky, které by mohly bránit správné činnosti robotické sekačky.
6. Odstraňte případné zbytky trávy a listů z prostoru rukojeti robotické sekačky.
7. Vyčistěte nabíjecí kulové rukojeti akumulátorů (A), kontaktní desky (B) a odstraňte případné oxidace nebo zbytky způsobené elektrickými kontakty suchým hadrem a v případě potřeby abrazivním papírem s jemným zrnem.
8. Vyčistěte čidlo deště (C) a odstraňte zbytkovou špinu a případně zoxidované části.
9. Vyčistěte vnitřek nabíjecí stanice od nahromaděných zbytků.

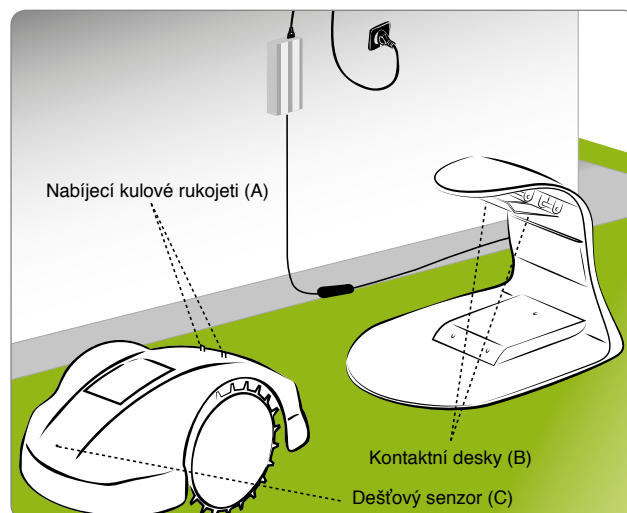

CS

PROBLÉMY, JEJICH PŘÍČINY A ZPŮSOBY JEJICH ODSTRANĚNÍ

Účelem níže uvedených informací je pomoci při identifikaci a korekci případných poruch a nesprávné činnosti, které by se mohly vyskytnout během použití. Některé poruchy mohou být vyřešeny uživatelem, zatímco jiné vyžadují přesný a kompetentní technický zásah nebo specifické schopnosti a musí být provedeny výhradně kvalifikovaným personálem s uznanými zkušenostmi, získanými ve specifickém oboru zásahu.



Opatrnost – Výstraha

Zastavte robot (viz “Bezpečné zastavení robota”), jestliže ho potřebujete zkontrolovat, aby se nečekaně nespustila řezná čepel.

Problém	Příčiny	Řešení
Neobvyklé vibrace Robot je velmi hlučný	Poškozený sekací nůž	Proveďte výměnu nože za nový (viz „Výměna nože“)
	Sekací nůž je ucpaný zbytky (pásky, šňůrky, úlomky plastů apod.)	Zastavte robotickou sekačku v bezpečném stavu (viz „Bezpečné zastavení robotické sekačky“). Odstraňte ucpaní nože Opatrnost – Výstraha Abyste zabránili nebezpečí pořezání rukou, používejte ochranné rukavice
	K uvedení robotické sekačky do činnosti došlo za přítomnosti nečekaných překážek (spadlé větve, zapomenuté předměty apod.)	Zastavte robotickou sekačku v bezpečném stavu (viz „Bezpečné zastavení robotické sekačky“) Odstraňte případné překážky a znovu uveďte robotickou sekačku do činnosti (viz „Uvedení do provozu - Automatický režim“)
	Porucha elektromotoru	Nechte opravit nebo vyměnit motor v nejbližším autorizovaném Servisním středisku
	Příliš vysoká tráva	Zvyšte výšku sekání (viz „Nastavení výšky sekání“) Proveďte předběžné sekání plochy běžnou sekačkou
Robotická sekačka se správně neumisť do nabíjecí stanice	Chybná poloha obvodového drátu nebo napájecího kabelu nabíjecí stanice	Zkontrolujte připojení nabíjecí stanice (viz „Instalace nabíjecí stanice a napájecího zdroje“)
	Pokles terénu v blízkosti nabíjecí stanice	Umístěte nabíjecí stanici na rovný a stabilní povrch (viz „Naplánování instalace zařízení“)
Robotická sekačka se chová chybně při objíždění záhonů	Chybně položený obvodový drát	Správně umístěte obvodový drát (proti směru hodinových ručiček) (viz „Instalace obvodového drátu“)
Robotická sekačka pracuje v nesprávném časovém rozvrhu	Chybně nastavené hodiny	Proveďte nové nastavení hodin robotické sekačky (viz „Programovací režim“)
	Chybně nastavený pracovní rozvrh	Proveďte nové nastavení pracovního rozvrhu (viz „Programovací režim“)
Robotická sekačka neprovádí rychlý návrat	Nesprávné uspořádání rychlého návratu	Zkontrolujte přesné uspořádání rychlého návratu (viz „Příprava rychlého návratu robotické sekačky do nabíjecí stanice“)

Problém	Příčiny	Řešení
Pracovní plocha není úplně posekaná	Nedostatečná pracovní doba	Prodlužte pracovní rozvrh (viz „Programovací režim“)
	Sekací nůž s inkrustacemi a/nebo se zbytky	Zastavte robotickou sekačku v bezpečném stavu (viz „Bezpečné zastavení robotické sekačky“)  Opatrnost – Výstraha Abyste zabránili nebezpečí pořezání rukou, používejte ochranné rukavice Vyčistěte sekací nůž
	Opotřebovaný sekací nůž	Proveďte výměnu nože za originální náhradní díl (viz „Výměna nože“)
	Příliš velká pracovní plocha vzhledem ke skutečné kapacitě robotické sekačky	Prizpůsobte pracovní plochu (viz „Technické parametry“)
	Blíží se konec životnosti akumulátorů	Proveďte výměnu akumulátorů za originální náhradní díly (viz „Výměna akumulátorů“)
	Nabití akumulátorů neproběhne kompletně	Vyčistěte a odstraňte případné oxidace z kontaktních míst akumulátorů (viz „Čištění robotické sekačky“).
Nekompletně posekaná vedlejší plocha	Chybné naprogramování	Proveďte správné naprogramování vedlejší plochy (viz „Programovací režim“)
Na displeji se zobrazí hlášení „Service“	Je nutné provést technickou kontrolu robota	Obraťte na nejbližší servisní středisko
Na displeji se zobrazí hlášení „Zvedani“	Robotická sekačka signalizuje zaznamenání pokusu o její zvednutí ze země.	Zkontrolujte, zda robotická sekačka není zablokována nebo zda jí v cestě nestojí nějaký předmět. Očistěte a odstraňte případné zbytky trávy z prostoru pod skříní, které by mohly bránit činnosti senzorů (viz „Čištění robotické sekačky“).
Na displeji se zobrazí hlášení „Bez signalu“	Nesprávně připojený obvodový drát (poškození drátu, chybějící elektrický kontakt apod.)	Zkontrolujte funkčnost elektrického napájení, správné připojení napájecího zdroje a nabíjecí stanice (viz „Instalace nabíjecí stanice a napájecího zdroje“)
Na displeji se zobrazí hlášení „Mimo obvod“	Nadměrný sklon terénu	Ohraničte plochu s nadměrným sklonem (viz „Naplánování instalace zařízení“)
	Chybně položený obvodový drát	Zkontrolujte, zda je obvodový drát nainstalován správně (nadměrná hloubka, blízkost kovových předmětů, vzdálenost mezi drátem, který ohraničuje oba prvky, je menší než 70 cm apod.) (viz „Naplánování instalace zařízení“)
	Obvodový drát použitý k ohraničení vnitřních ploch (záhony, keře apod.) je položen ve směru hodinových ručiček	Správně umístěte obvodový drát (proti směru hodinových ručiček) (viz „Instalace obvodového drátu“)
	Přehřátý napájecí zdroj	Přijměte opatření pro snížení teploty napájecího zdroje (ventilujte jej nebo změňte prostor instalace apod.) (viz „Naplánování instalace zařízení“)
	Nesprávný přenos náhonu na kola	Zkontrolujte a dle potřeby správně upevněte kola

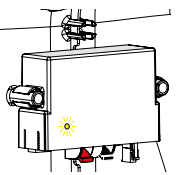
Problém		Příčina	Řešení
Na displeji se zobrazí hlášení "Chyba kolo"		Nerovný terén nebo terén s překážkami, které brání pohybu	Zkontrolujte, zda je trávník určený k sekání rovnoměrný a bez jam, skal nebo jiných překážek. V opačném případě je potřebné provést vyrovnání (viz „Příprava a vymezení pracovních ploch (hlavních a vedlejších)“)
		Porucha jednoho nebo obou motorů, které zajišťují náhon kol	Nechte opravit nebo vyměnit motor v nejbližším autorizovaném Servisním středisku
Na displeji se zobrazí hlášení "Vysoka trava" nebo "Chyba cepeľ"		Poškozený sekací nůž	Proveďte výměnu nože za nový (viz „Výměna nože“)
		Sekací nůž je ucpán zbytky (pásky, šňůrky, úlomky plastů apod.)	Zastavte robotickou sekačku v bezpečném stavu (viz „Bezpečné zastavení robotické sekačky“)  Opatrnost – Výstraha Abyste zabránili nebezpečí pořezání rukou, používejte ochranné rukavice Odstraňte ucpání nože
		Uvedení robotické sekačky do činnosti proběhlo za přítomnosti nečekaných překážek (spadlé větve, zapomenuté předměty apod.)	Zastavte robotickou sekačku v bezpečném stavu (viz „Bezpečné zastavení robotické sekačky“) Odstraňte případné překážky a znovu uveďte robotickou sekačku do činnosti (viz „Uvedení do provozu - Automatický režim“)
		Porucha elektromotoru	Nechte opravit nebo vyměnit motor v nejbližším autorizovaném Servisním středisku
		Příliš vysoká tráva	Zvyšte výšku sekání (viz „Nastavení výšky sekání“). Proveďte předběžné sekání plochy běžnou sekačkou
Na displeji se zobrazí hlášení "Preklopení"		Robot se nachází na svahu se sklonem vyšším než je povolený limit	Ohraničte plochu s vyšším sklonem, než je přípustné, za účelem jejího vyloučení z pracovního prostoru
	Nedochází k rozsvícení LED (C)	Chybí napájecí napětí	Zkontrolujte správné připojení do elektrické zásuvky napájecího zdroje
	LED (C) vysílače je rozsvícena	Vypálená pojistka	Nechte vyměnit pojistku v nejbližším autorizovaném Servisním středisku
		Přerušený obvodový drát	Zastavte robotickou sekačku v bezpečném stavu (viz „Bezpečné zastavení robotické sekačky“). Odpojte elektrickou zásuvku napájecího zdroje. Proveďte připojení přerušového obvodového drátu



Důležitá informace

Proveďte operace výměny a opravy podle pokynů dodaných výrobcem nebo se obraťte na Servisní středisko, pokud nejsou potřebné zásahy popsány v návodu.

VÝMĚNA AKUMULÁTORŮ



Důležitá informace

Výměnu akumulátoru nechte provést v autorizovaném servisním středisku.

VÝMĚNA NOŽE

1. Zastavte robotickou sekačku v bezpečném stavu (viz „Bezpečné zastavení robotické sekačky“).



Důležitá informace

Abyste zabránili nebezpečí pořezání rukou, používejte ochranné rukavice.

Při výměně nože použijte výhradně originální nůž vhodný pro dané zařízení.

MODEL: 7085EV0, 7085EL0

Kód sekacího nože: 075Z07800A, CS_D0112_02

2. Překlopte robotickou sekačku a uložte ji tak, aby nedošlo k poškození kapoty.
3. Odšroubujte šrouby (B) za účelem demontáže nože (A).
4. Vložte nový nůž a utáhněte šrouby.
5. Překlopte robotickou sekačku do provozní polohy.

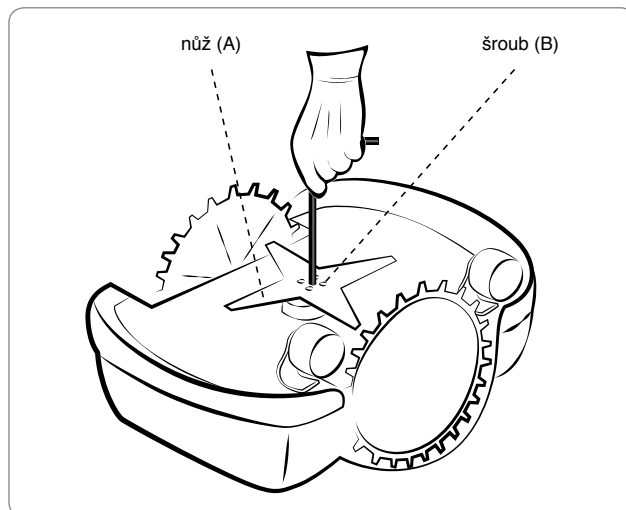

VYRAZENÍ ROBOTICKÉ SEKAČKY Z PROVOZU

- Tento výrobek je po skončení své životnosti klasifikován jako elektroodpad - OEEZ (odpadní elektrická a elektronická zařízení), a proto je zakázána jeho likvidace v rámci běžného domovního odpadu nebo smíšeného městského odpadu (neseparovaného) i tříděného městského odpadu (separovaného).
- Uživatel se musí ve fázi likvidace ujistit, že výrobek bude zlikvidován v souladu s požadavky místních zákonů; především musí oddělit elektrické a elektronické komponenty a zlikvidovat je separovaným způsobem v příslušných autorizovaných střediscích pro sběr OEEZ nebo musí doručit výrobek ještě vcelku prodejci při zakoupení nového výrobku. Neoprávněná likvidace OEEZ se trestá sankcemi určenými zákony, které platí na daném území, na němž došlo k porušení.
- Přítomnost nebezpečných látek v elektrických a elektronických zařízeních se vyznačuje potenciálním škodlivým vlivem na životní prostředí a na lidské zdraví, a proto uživatel sehrává mimořádně důležitou roli v přispívání k opětovnému použití, recyklaci a v dalších formách rekuperace OEEZ.
- Všechny komponenty, které musí být odděleny a zlikvidovány specifickým způsobem, jsou označeny příslušným symbolem.



Nebezpečí – Upozornění

OEEZ - Odpad tvořený elektrickými a elektronickými zařízeními (OEEZ) může obsahovat nebezpečné látky s potenciálně škodlivými účinky na životní prostředí a na zdraví osob. Platí povinnost provést likvidaci OEEZ správným způsobem.

- Obal - Obal výrobku je vyroben z recyklovatelných materiálů a musí být zlikvidován udržitelným způsobem v příslušných sběrných nádobách nebo v příslušných sběrných střediscích autorizovaných pro sběr.
- Akumulátory - Staré nebo vybité akumulátory obsahují látky škodlivé pro životní prostředí a pro lidské zdraví a jejich likvidace nesmí být provedena v rámci běžného domovního odpadu. Uživatel je povinen zlikvidovat akumulátory udržitelným způsobem do příslušných sběrných nádob nebo je odevzdat v příslušných střediscích autorizovaných pro sběr.

ZUCCHETTI Centro Sistemi S.p.A. Via Lungarno 305/A Terranuova B.ni (AR) ITALY

Prohlašuje na svou odpovědnost, že výrobek:

robotická sekačka na trávu, napájená akumulátorem, model 7085EV0, 7085EL0, je ve shodě se základními požadavky pro bezpečnost, ochranu zdraví a životního prostředí, které jsou uvedeny v následujících směrnících Evropské unie:

Směrnice o strojních zařízeních 2006/42/ES, **Směrnice o elektromagnetické kompatibilitě** 2014/30/UE, **Směrnice Radio (RED)** 2014/53 / EU, **Směrnice RoHS** 2011/65/UE, **Směrnice OEEZ** 2012/19/EU, **Směrnice o akustických emisích v prostředí** 2005/88/ES;

je ve shodě s níže uvedenými harmonizovanými normami:

EN 50636-2-107:2015 a EN 60335-1:2012 + A11:2014 (**bezpečnost**);

EN 62233:2008 (**elektromagnetická pole**);

EN 55014-1:2008 + A1:2010 + A2:2012 (**emise**);

EN 61000-3-2:2015 a EN 61000-3-3:2014 (**emise**);

EN 55014-2:2015 (**odolnost**);

EN 50419:2006 (**OEEZ – značení zařízení**);

ETSI EN 301 489-1 V1.9.2 (**elektromagnetická kompatibilita**);

ETSI EN 301 489-17 V1.3.2 (**elektromagnetická kompatibilita**);

ETSI EN 300 328 V1.9.1 (**rádiové spektrum**);

ETSI EN 303 447 V1.1.1 (**2017-09**);

prohlašuje, že ve smyslu směrnice 2005/88/ES je úroveň LWA akustického výkonu naměřená na příznačném vzorku 64 dB \pm 2,0 dB (vážená na křivce A a vztažená k 1 pW), že úroveň LWA zaručeného akustického výkonu je nižší než 66 dB (vážená na křivce A a vztažená k 1 pW) a že technické spisy ve smyslu směrnic 2005/88/ES a 2006/42/ES byly vytvořeny ve firmě Zucchetti Centro Sistemi S.p.A. via Lungarno 305/a, Terranuova B.ni (AR), Itálie.

Terranuova B.ni 08/10/2018

Bernini Fabrizio
(Jednatel)



